

A-OK[®]

Especialistas
en espacios con
**Sistemas
Inteligentes
Motorizados**

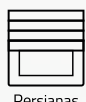

Persianas



Estores

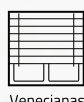

Venecianas

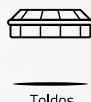

Toldos

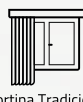

Cortina Tradicional



Ventanas



Sede	Sierra de Guadarrama, 2, 28500 Arganda del Rey, Madrid
Teléfono	+34 918 279 090
Email	info@a-okmotors.com
Website	www.a-okmotors.com

© A-OK Tubular Motors S.L., 2021

Director de Publicación: Marcos Peralta

Editor: Javier Navarro

Diseño gráfico: Jordi Muñoz

Redactor Jefe: Javier Navarro

Diseño de portadas: Jordi Muñoz

Técnico asesor: Santiago Martín

Maquetación: Tanit Aragoneses y Jasim Batlle

Publicado por primera vez en España en diciembre de 2021.

No se permite la reproducción total o parcial de este catálogo, ni su incorporación a un sistema informático, ni su transmisión en cualquier forma o por cualquier medio, sea éste electrónico, mecánico, por fotocopia, por grabación u otros métodos, sin el permiso previo y por escrito de A-OK Tubular Motors S.L.. La infracción de los derechos mencionados puede ser constitutiva de un delito contra la propiedad intelectual (Art. 270 y siguientes del Código Penal). Diríjase a CEDRO (Centro Español de Derechos Reprográficos) si necesita fotocopiar o escanear algún fragmento de esta obra. Puede contactar con CEDRO a través de la web www.conlicencia.com o por teléfono en el 91 702 19 70 / 93 272 04 47.

DESCUBRE A-OK MOTORS[®]

Editorial	8
Innovación A-OK	10
Nuestros valores	12
Nuestra misión	16
El futuro es sostenible	18
Las cinco S	20
El amanecer de la energía solar	22
Descubre el cable Easy Connect [®]	24
Conectividad fácil - RS4 [®]	28
El siguiente nivel de conectividad inteligente	30
Un salto hacia el futuro	32
Todo lo que necesitas, en tu bolsillo	34
La revolución tecnológica Wi-Fi	38
"Alexa, sube las persianas"	42
Bidireccionalidad	44
Bienvenido a A-OK Teams [®]	46
Somos Internacionales	48
¡Todo nuestro equipo, a tu disposición!	50

CATÁLOGO TÉCNICO

Productos A-OK Motors [®]	52
------------------------------------	----

MOTORIZACIÓN

	
AM15[®]	
AM15 [®]	58

	
AM25[®]	
AM25 PLUS T [®]	62
AM25 PLUS L USB [®]	64
AM25 STICKER [®]	66

	
AM35[®]	
AM35 BASIC [®]	70
AM35 BASIC S [®]	71
AM35 ESSENTIAL [®]	72
AM35 PLUS WiFi [®]	73
AM35 PLUS S WiFi [®]	74
AM35 PLUS L [®]	75
AM35 PLUS O GAP [®]	76
AM35 PLUS T [®]	78

	
AM45[®]	
AM45 BASIC SHORT [®]	82
AM45 BASIC [®]	83
AM45 BASIC AUTO [®]	84
AM45 BASIC F [®]	86
AM45 BASIC M [®]	87
AM45 BASIC ZIP [®]	88
AM45 ESSENTIAL [®]	90
AM45 ESSENTIAL M [®]	91
AM45 PLUS BLOCK WiFi [®]	92
AM45 PLUS BLOCK T [®]	93
AM45 PLUS F WiFi [®]	94
AM45 PLUS O [®]	95
AM45 PLUS ZIP [®]	96
AM45 PLUS FSK [®]	97
AM45 PLUS FSK LED [®]	98

	
AM60[®]	
AM60 BASIC [®]	104
AM60 BASIC M [®]	105
AM60 ESSENTIAL [®]	106
AM60 ESSENTIAL M [®]	107

	
AM92[®]	
AM92 BASIC [®]	110
AM92 BASIC M [®]	112

	
AM24[®]	
AM24 BASIC [®]	116
AM24 BASIC XL [®]	117
AM24 PLUS [®]	118
AM24 PLUS XL [®]	119
AM24 PLUS T [®]	120

	
AM36[®]	
AM36 [®]	124

	
AM43[®]	
AM43 [®]	128

| AUTOMATISMOS



AM50®

AM50 PLUS WIFI®

132



AMC50®

AMC50 Flex PLUS®

136



AM75®

AM75 PLUS WIFI®

140

AM75 PLUS WIREFREE®

142



AM55®

AM55 BASIC®

146



AM56®

AM56 BASIC®

150

AM56 PLUS®

152

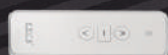

Emisores

Serie Premium® 158

Serie USB Deluxe® 160

Serie Mini USB® 162

Llavero cromado 163

Touch&Roll® 164

Emisor Mural Magnet® 166

Emisor Mural Fix® 167

Emisor Apolo® 168

Emisor Apolo LED® 170

Emisor Cronos® 172



Receptores

Receptor Hirschmann 174

Receptor Indoor® 176

Receptor Dimmer® 177

Receptor Outdoor® 178

Receptor Mini® 179

Easy Switch® 180

Receptor Gate® 182

Receptor Lucy® 183



Sensores

Sensor Helios® 184

Controlador grupal de 4 operadores 185



Centralitas

Centralita Roll Up Door® 186

Centralita Narrow® 188

Centralita Square® 190

Mini Hub Tuya® 191

ACCESORIOS



Adaptadores

AM15® EJE 17 RANURADO	194
AM25® EJE 38 RANURADO	194
AM25® EJE 40 RANURADO UNI SOLEIL	194
AM25® EJE 43 RANURADO	194
AM35® EJE 40 REDONDO	195
AM35® EJE 40 OCTOGONAL	195
AM35® EJE 43 RANURADO	195
AM35® EJE 50 REDONDO	195
AM35® EJE 54 ESTRIADO ZF	195
AM35® EJE 54 RANURADO BNDLX	195
AM35® EJE 53/58/80 RANURADO	196
AM35® EJE 60 OCTOGONAL	196
AM35® CORONA	
PARA ADAPTADORES AM45	196
AM45® EJE 50 REDONDO	196
AM45® EJE 50 OCTOGONAL	196
AM45® EJE 53/58/80 RANURADO	196
AM45® EJE 54 ESTRIADO ZF	197
AM45® EJE 60 OCTOGONAL	197
AM45® EJE 62 ESTRIADO DEPRAT	197
AM45® 64 ESTRIADO ZF	197
AM45® EJE 70 OCTOGONAL	197
AM45® EJE 70 OJIVA CENTRADA	197
AM45® EJE 70 OJIVA DESCENTRADA	198
AM45® EJE 70 OJIVA BAT	198
AM45® EJE 78 OJIVA	198
AM45® EJE 80 OJIVA BAT	198
AM45® EJE 85 OJIVA	198
AM60® EJE 70 OCTOGONAL	199
AM60® EJE 78 OJIVA	199
AM60® EJE 80 ESTRIADO ZF	199
AM60® EJE 100 REDONDO	199
AM92® EJE 100 REDONDO	200
AM92® EJE 133 REDONDO	200



Soportes

AM35® OBRA	201
AM35® CAJÓN MOTORES F.C.M.	201
AM35® CAJÓN CON PASADOR	201
AM45® OBRA HASTA 30 Nm	201
AM45® OBRA 50 Nm	201
AM45® UNIVERSAL	
CON ANILLA MINI COFRE	201
AM45® UNIVERSAL CON ANILLA	202
AM45® CAJÓN CON ANILLA	202
AM45® CAJÓN PERFORADO	202
AM45® OBRA MANUAL EMERGENCIA	202
AM45® CAJÓN MANUAL EMERGENCIA	202
AM45® 100 x 100	
CON U SOLDADA 10 mm	202
AM45® CAJÓN	
TÚNEL CUADRADILLO 10 mm	203
AM45® 100 x 100	
CILÍNDRICO DESBLOQUEABLE 10 mm	203
AM45® SOPORTE AM45 REDONDO	
DESBLOQUEABLE 10 mm	203
AM45® SOPORTE	
AM45 REGULABLE 10 mm	203
AM45® 54 x 90 CON U SOLDADA 10 mm	203
AM60® OBRA	204
AM60® CAJÓN CON PASADOR	204
AM60® OBRA MANUAL EMERGENCIA	204
AM60® CAJÓN MANUAL EMERGENCIA	204
AM60® 100 x 100	
CON U SOLDADA 16 mm	204
AM60® REGULABLE 16 mm	204
AM92® SOPORTE ESPECIAL	205



Inversores

INVERSOR CLASSIC	206
DOBLE PULSADOR SIN ENCLAVAMIENTO	206
CAJETÍN DE	
SUPERFICIE INVERSOR CLASSIC	206
CAJETÍN DE SUPERFICIE	
DOBLE PULSADOR SIN ENCLAVAMIENTO	206



AM24

AM24® ADAPTADOR PARA MOTOR EJE A	207
AM24® ADAPTADOR PARA MOTOR EJE B	207
AM24® ADAPTADOR PARA MOTOR EJE C	207
AM24® CONECTOR HEXAGONAL 5 mm	207
AM24® CONECTOR HEXAGONAL 6 mm	207
AM24® CONECTOR CUADRADO 5 mm	207
AM24® ANILLO	
FIJACIÓN PARA MOTOR AM24	208
AM24® TRANSFORMADOR	208
AM24® FINALES	
CARRERA CUADRADO 5 mm	208
AM24® FINALES	
CARRERA HEXAGONAL 5 mm	208

ÁBACOS



Veneciana Madera

AM35® SOPORTE PARA VENECIANA DE MADERA VB CUADRADO	209
AM35® SOPORTE PARA VENECIANA DE MADERA VB REDONDO	209
CONTERA VB PARA VENECIANA DE MADERA	209



Mando Manual

ANILLA FIJA	
MOTOR MANUAL DE EMERGENCIA	212
ANILLA CON SNODO	212
MANIVELA FIJA 150 cm	212



Ábaco para persianas enrollables	218
Ábaco para toldos	220
Ábaco para estores enrollables	222
Ábaco para puertas enrollables	224
Ábaco para estores plegables (paquete)	225
Ábaco para cortinas de riel tradicional	226
Ábaco para venecianas interiores	227
Ábaco para venecianas exteriores	228
Ábaco para venecianas de madera	229



Estores Enrollables

SOPORTE PARA CORTINA 5,8 x 7,8 cm JGO.	210
SOPORTE PARA CORTINA 6,5 x 9,7 cm JGO.	210
TAPA MOTOR O GAP	210
CONTERA CORTINA	
EJE 43 RANURADO P/MOTOR	210
ADAPTADOR	
CONTERA 43 PARA EJE 53 / 58	210
AM35® CHAPA EN CRUZ	211
AM45® CHAPA EN CRUZ	211
SOPORTE INTERMEDIO TRANSMISIÓN	211
SOPORTE INTERMEDIO	
TRANSMISIÓN LARGO	211
CONTERA 43 PARA TRANSMISIÓN	211



Cableado

RJ12 CABLE ADAPTADOR RS4	213
AM35 PLUS L®	
Y AM35 PLUS T® CONECTOR JACK	213
AM35 PLUS L® Y AM35 PLUS T® CONECTOR JACK DE 150 cm	213
CONECTOR DOBLE	
M35 PLUS L® Y AM35 PLUS T®	213
CABLE DE REGLAJE	213
CABLE PARA MOTOR MECÁNICO	214
CABLE PARA MOTOR VIA RADIO	214

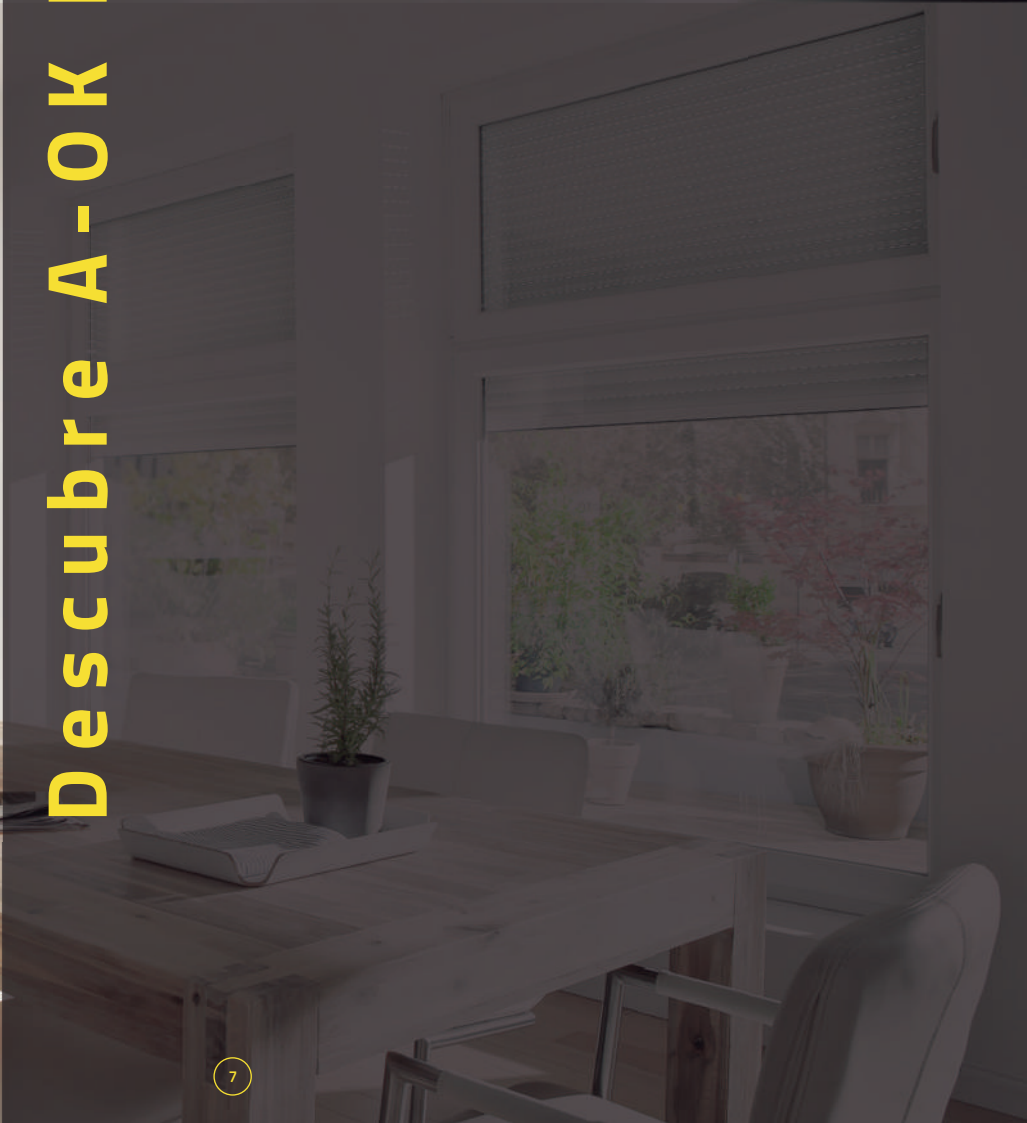
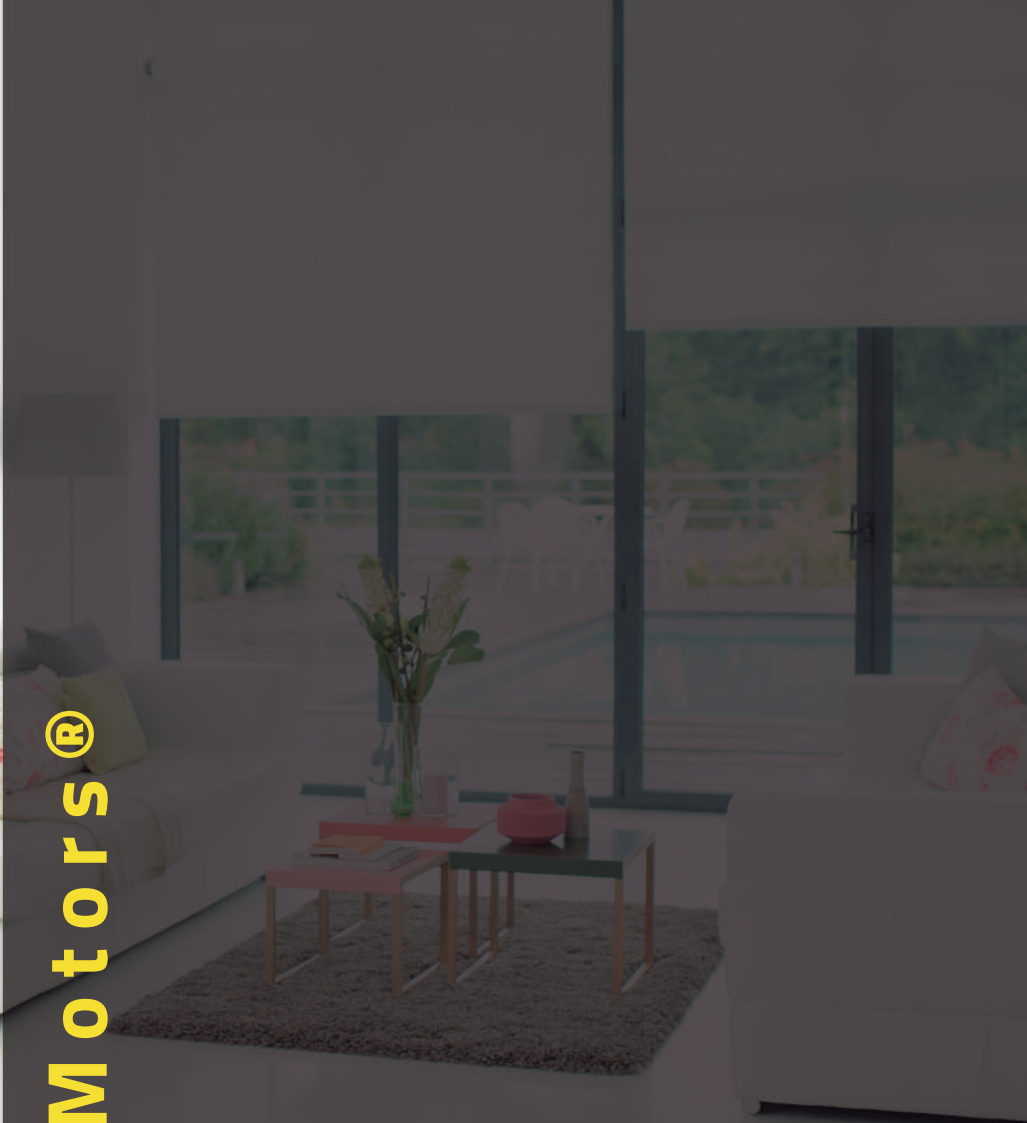

Descubre A-OK Motors®

Nuestro único
interés en el
mercado,
**es cambiarlo
por completo**

**Nuestro sector está protagonizando
una verdadera revolución tecnológica**



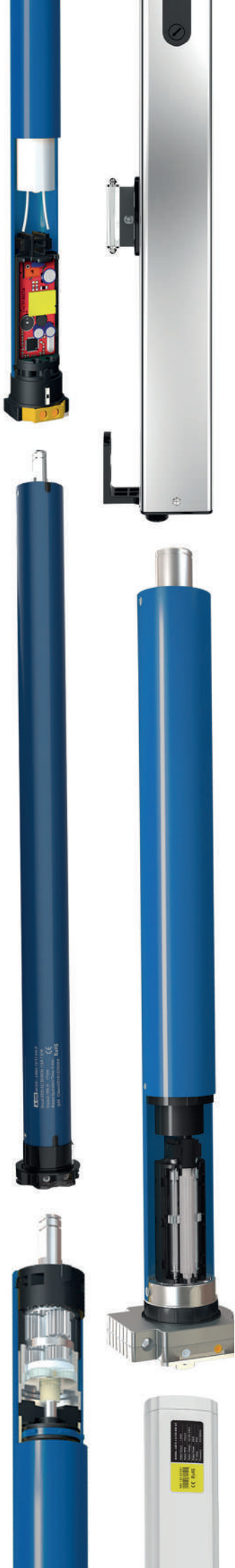

Vivimos una transformación extraordinaria

El fruto de esta transformación es la expansión de la *Smart Home*: casas inteligentes, conectadas y eficientes. Ideas que parecían propias del futuro ahora son soluciones que nos hacen la vida más fácil. Y ha llegado el momento de **protagonizar esta revolución**.

La eficiencia energética, la domótica autónoma de seguridad y la oficina inteligente ya se encuentran al alcance de la mayor parte de la población. Tenemos el cambio en nuestras manos.

Por eso, cuando pensamos en nuestro mercado, nos preguntamos como cambiarlo por completo. ¿Qué tecnología revolucionará nuestro trabajo? ¿Cómo será el hogar inteligente del futuro? Nuestras ideas, proyectos y soluciones arrojan luz a estas preguntas. ¿Nuestra respuesta? Romper con las prácticas tradicionales, impulsar las mejoras tecnológicas y, cuando encontramos los límites, descubrir como superarlos.

Nosotros perseguimos los riesgos que trae consigo el progreso y estamos **comprometidos con el desarrollo**. ¿De qué otra manera podríamos mejorar la vida de las personas, a tantos niveles? Aquí está la clave de nuestro éxito, de este crecimiento constante del que somos protagonistas. Y esto se llama pasión.

Y es que se necesita pasión y compromiso para cambiarlo todo. Pasión por lo que hacemos, por como lo hacemos y por la forma en que cambiamos el mundo. Compromiso con una visión, con el esfuerzo de los miembros de nuestro equipo, cada vez más grande, y con nuestros valores, que nos permiten crecer velando por la sostenibilidad.

Estas páginas hablan de nuestra pasión, de nuestro compromiso y de todo lo que nos ha impulsado a **crecer en innovación** y desarrollo.

Estamos aquí para transformarlo todo.
Bienvenido a A-OK Motors®.

Marcos Peralta
CEO

Todas las innovaciones parecían imposibles al principio

Primero, lo viste en el cine.

Abrir ventanas y persianas con un chasquido de dedos. Subir la temperatura, o bajarla, con tan solo un botón. La casa inteligente nació como una idea de ciencia ficción, pero ya es una **realidad tecnológica fundamental para el ahorro energético**, la accesibilidad y el confort.

Todos **creemos en el cambio**, en el progreso, y en la innovación. Y sin embargo el cine causó terror en su primera proyección, y los inversores no comprendían por qué motivo alguien querría un ordenador personal. Hoy, nuestro ocio es audiovisual, y el ordenador, otra herramienta de nuestro hogar. **Esto es progreso.**

Cuando empezamos esta apasionante aventura nos propusimos liderar la revolución de nuestro sector, mucho antes de que tecnologías como las cámaras digitales o la música en *streaming* fueran populares. Ahora que tenemos toda esta tecnología —y cientos de soluciones más— en nuestro móvil. ¿Qué motivos hay para no utilizar nuestro dispositivo como una herramienta de control y optimización de espacios?

En pocos años una casa con sistemas de protección solar manuales, una casa sin motorización, parecerá tan antigua como una televisión de tubo: un eco del pasado, vestigios de un mundo que fue.



Siempre hay una forma mejor de hacer las cosas

Es el momento de dejar el pasado atrás

Las soluciones de motorización son una pieza fundamental en la construcción de valor en cualquier instalación. Los recogedores de persiana, las manivelas y las cadenas de cortina solo son, hoy, la opción menos eficiente que nuestro sector puede ofrecer.

Pero hay mucho más, el futuro no solo es progreso tecnológico: es hacer más con menos, llegar más lejos y cooperar mejor. Para nosotros la responsabilidad con el medio ambiente, acercar las personas y ofrecer mejores soluciones tecnológicas son las claves que forman parte de **nuestro desarrollo hacia el futuro.**

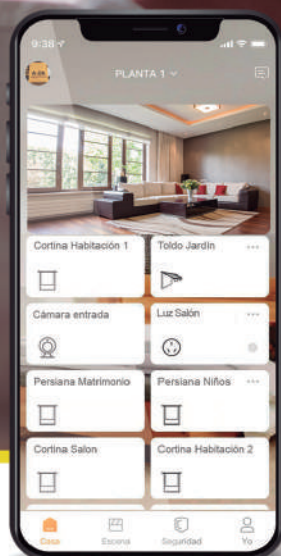

Valores A-OK®: el motor de nuestro crecimiento

Creemos en el cambio constante, en facilitar las cosas y en el compromiso. En un mundo en el que todo puede cambiar por completo en tiempo récord, nuestros valores son la pieza más importante de nuestra maquinaria.

A medida que crecemos, los miembros de nuestro equipo deben tomar decisiones críticas, y es ahí donde nuestros valores nos guían.

El mayor reto de esta generación es comprender bien y con profundidad las claves de la transformación sostenible de nuestra tecnología, y fomentar su aplicación

| Desarrollo constante

Tal vez nada de esto sería posible si no estuviéramos enamorados del desarrollo. Llevamos más de veinte años liderando el mercado de sistemas de motorización. Y en este tiempo hemos realizado **más de 180 patentes** y hemos lanzado más de 120 productos nuevos. Aunque no dejamos de preguntarnos cómo será la casa del futuro, tenemos muy claro que será, por encima de todo, una casa inteligente; cuando echamos la vista atrás vemos que nuestros hogares son más y más cómodos: el desarrollo tecnológico ha reducido la cantidad de tareas domésticas, permitiéndonos disfrutar más y mejor de nuestro tiempo. Esto es desarrollo.

| Pasión por la tecnología

Cuando decidimos cambiar nuestro sector con la última tecnología en sistemas de hogares motorizados sabíamos que solo la pasión por superarnos día a día nos permitiría cumplir nuestra meta. En nuestro equipo tecnológico, hablar de **revolución** es hablar de una búsqueda constante de los límites. Estamos aquí para cambiarlo todo, y es precisamente esta búsqueda la que nos permite llegar a donde nadie ha llegado.





| Sostenibilidad

Las instalaciones del futuro son lugares sostenibles y eficientes. Cuando el mayor reto de nuestro siglo es el cuidado del medio ambiente y la evolución de nuestra tecnología, la respuesta es poner el **foco en el desarrollo sostenible**. Todo nuestro equipo lidera un inmenso esfuerzo colectivo para hacer del planeta un lugar más limpio, mientras que nuestros productos aseguran la reducción de gases de efecto invernadero a través de la limitación de consumo energético. Estamos aquí para crear, hoy, los espacios ecológicos del futuro.

| Cercanía

Ser los primeros, ser la referencia del sector, **es cuestión de confianza**. Y nosotros creemos que la cercanía con nuestros clientes y el cuidado de nuestro equipo son clave para labrar esa confianza. Durante años hemos construido esa cercanía guiando a través de formaciones, ofreciendo asesoramiento personalizado y **creando equipo**. Y esta es una de las palabras más importantes de nuestro vocabulario: equipo. Para nosotros significa guiar, ayudar y aprender. Porque juntos, llegamos más lejos.



| Calidad

Tenemos un compromiso con la calidad: por eso, **diseñamos y fabricamos nuestros propios productos**. Y es que los estándares de fabricación que marcamos y nuestra pasión por la innovación solo son compatibles con ser los responsables de todas las fases de la producción.

¿Cómo podríamos, de otro modo, conseguir la mayor eficiencia operativa? **Nuestra visión revolucionaria** requiere de sistemas industriales a su altura.



Un paso por delante

| Nuestra misión

En A-OK Motors® creamos espacios confortables y eficientes para las personas gracias a la última tecnología en motorización. Para ello elegimos innovar, conectar y aumentar el número de herramientas de nuestra gama, mientras impulsamos la sostenibilidad de nuestras soluciones.

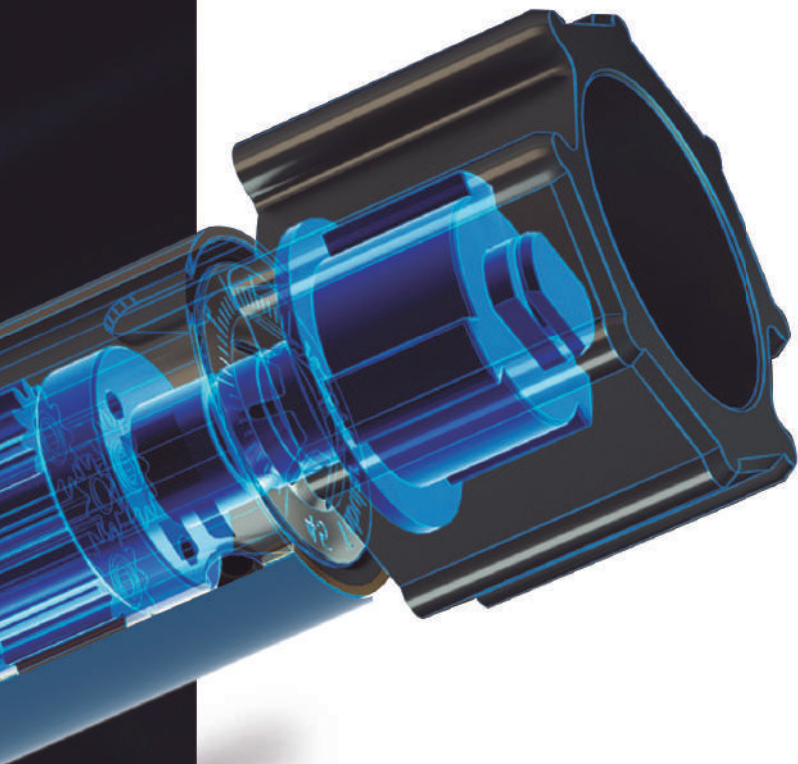

20 años de crecimiento y desarrollo empresarial

Nuestra marca internacional es líder en **innovación, diseño y fabricación** de Motores Tubulares y soluciones de cerramiento. Después de más de dos décadas de desarrollo contamos con una amplia gama de motores y controladores y con lo último en conectividad para dispositivos móviles mediante la *App* oficial: A-OK Home®, que te permite el control inteligente de escenarios directamente desde el teléfono móvil.

Nuestra línea completa de motorización, con más de 180 patentes, cuenta con soluciones para interior, persianas, toldos, venecianas, puertas enrollables y mosquiteras, sin olvidar nuestros motores de cremallera para ventanas.

Toda nuestra gama cuenta con **soluciones que hacen el trabajo más fácil**, como la instalación sin necesidad de obra o las baterías recargables. Para nosotros superar las expectativas del cliente es solo el primer paso: nuestro ecosistema industrial está avalado por la Norma ISO 9001 de la Organización Internacional para la Estandarización (International Standardization Organization), así como los certificados CCC, CE, FCC, RoHS, TUV y UL.

El futuro es sostenible

Luchamos por un futuro libre de contaminación, más brillante y más limpio. Por eso nuestro compromiso con la industria es impulsar tecnologías que protejan el medio ambiente, apostar por energías renovables y estimular la creación de infraestructuras de menor consumo. Y nos tomamos muy en serio este papel.

Como miembros de un sector que protagoniza un potente **cambio social y económico**, hemos puesto en marcha nuestro **Plan de Responsabilidad Social Corporativa** este 2022, para coordinar nuestras acciones con las empresas de nuestro entorno, proveedores y nuestros clientes, y así crear una cadena de producción con el menor impacto posible, desde la extracción de recursos materiales hasta la instalación, junto con la divulgación de una gama de productos claves en el ahorro energético. Porque si todos compartimos nuestro compromiso ético, **podemos cambiarlo todo**.

En nuestros nuevos proyectos de motorización y energías renovables ponemos el foco en los distribuidores locales, para contribuir a su crecimiento sostenible y marcar la diferencia.



La motorización: clave en la reducción del consumo

Un espacio motorizado y conectado **reduce el consumo de energía** gracias a su control de la temperatura y a la creación de espacios adaptados para cada hora del día. La programación de instalaciones mediante dispositivos móviles mejora el rendimiento. Y eso es ahorro energético.

Una gama que impulsa la transformación energética de nuestra sociedad

Cuando diseñamos nuestros Motores Tubulares, buscamos aumentar la eficiencia, integrar las energías renovables y reducir el consumo de materiales contaminantes: buscamos **innovar para construir un presente sostenible** y un mañana completamente limpio. Por eso hemos sido pioneros en la instalación de motores con paneles solares que generan su propia electricidad y hemos desarrollado sistemas de protección libres de instalación eléctrica, que funcionan gracias a baterías limpias.

La responsabilidad: el valor que lo cambia todo

Para conseguir un impacto real y asegurar la sostenibilidad de nuestra marca hemos situado en el centro de nuestra cultura empresarial la **responsabilidad con el medio ambiente**. Esto significa que los miembros de nuestro equipo están alineados con el papel que llevamos a cabo, ofreciendo coherencia a un plan diseñado para conseguir, en el día de mañana, un **futuro más ecológico**.

Las cinco **S**

Smart

Gracias a nuestra **conectividad inteligente** cualquier espacio cubre nuestras necesidades con un solo clic.



Sostenibles

Nuestras soluciones **cuidan el medio ambiente**, reduciendo el consumo energético.



Seguros

Reducimos la manipulación de la red eléctrica para evitar accidentes y **apostamos por materiales seguros**.

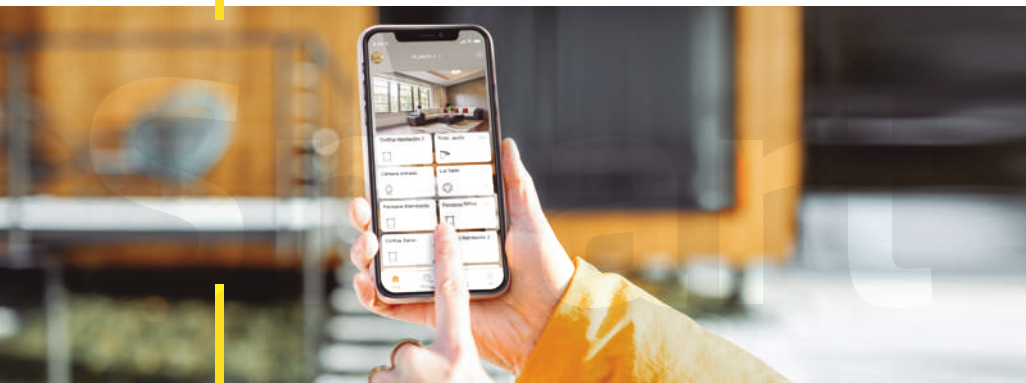

Sociales

Con miles de distribuidores en 8 países y centenares de formaciones por todo el globo a nuestras espaldas, **somos una verdadera comunidad.**



Saludables

Utilizamos materiales menos contaminantes con una vida útil más larga y **mejoramos la vida de las personas** gracias a la automatización.



El amanecer de la energía solar

**Sin cableado eléctrico,
sin necesidad de obra:
con un futuro más brillante**

Descubre la innovación sostenible con nuestros motores cien por cien alimentados con paneles solares

La integración de los paneles solares como fuente de alimentación energética es una revolución diseñada para transformar por completo la manera en la que instaladores y arquitectos **ofrecen valor** a un espacio. Ahora cualquier sistema de protección solar motorizado puede aplicarse sin necesidad de corriente eléctrica, elevando al máximo el nivel de ahorro de energía, y sin que su distancia con el punto de luz más cercano limite su instalación.

Esta es gama ideal para la reposición, que permite motorizar un elemento manual —como una persiana por cinta, un toldo con manivela o un estor con cadena— sin necesidad de obra. Porque la tecnología es mejor cuando ofrece **soluciones sencillas, eficientes y seguras.**



Sin instalación eléctrica



Sin cables



Ahorro energético



Ahorro mano de obra

La facilidad de las baterías recargables

Un **Motor Tubular** alimentado por batería recargable se adapta fácilmente a aplicaciones sin corriente eléctrica. Además, contamos con dos soluciones de recarga.



1

Baterías a pilas

Increíblemente fáciles de mantener para el usuario final.

USB

2

Baterías de litio internas recargables

Una carga completa nos ofrece hasta un año y medio de funcionamiento con una maniobra diaria.

¿Cómo funcionan los paneles solares de A-OK?

Nuestros paneles solares son de **silicio monocristalino** —reconocible por su color negro intenso— que garantiza una eficiencia de conversión fotoeléctrica de hasta el **25 por ciento**: es la mejor calidad que la tecnología actual puede ofrecer. Cada panel fotovoltaico está compuesto por células solares que unen componentes como el fósforo y el boro para formar dos partes: una que está cargada con electrones negativos y otra con electrones positivos.

Al exponer estas células al sol, los fotones pueden mover electrones desde la parte donde la carga negativa es sobrante, llevándolos hacia donde faltan. La corriente eléctrica surge del movimiento de estos electrones. Aquellos electrones que no se utilizan regresan al panel negativo, haciendo que todo vuelva a empezar en un proceso sin fin. Así se produce corriente continua, que se **almacena en baterías**.

El marco de los paneles solares A-OK es de plástico estanco, lo que permite una **impermeabilidad total** al agua, haciéndolos ideales para exterior.



Silicio policristalino



Eficiencia de hasta el 25%



Resistente al agua

Nos preguntamos

¿Cómo podemos conseguir una instalación más fácil y segura?





La respuesta fue el Cable Easy Connect®

Un diseño para un día a día más fácil

Teníamos el reto de mejorar la instalación de cualquiera de nuestros Motores Tubulares.

Aunque, en realidad, queríamos conseguir mucho más que eso: queríamos ofrecer una alternativa más sencilla, que fuera rápida, resistente a los elementos y completamente **libre de cualquier riesgo** para el instalador. Y para conseguirlo, comenzamos a trabajar sobre una de las piezas más fundamentales del motor, el cable.



¿Qué ventajas trae el Cable Easy Connect®?



Resistente al agua

El Cable **Easy Connect**® es ideal para soluciones de cerramiento o protección solar en exterior. Es completamente seguro y resistente al agua, gracias a su grado de protección IP65 que lo hace hermético al polvo y lo protege contra el agua proyectada.

Así, evitamos averías y alargamos la vida útil de nuestros productos.



Instalación segura

Estamos comprometidos con el cumplimiento de las normativas de seguridad laboral. Desde A-OK Motors® queremos fomentar las buenas prácticas de manipulación eléctrica, por eso el cabezal de nuestro **Easy Connect**® se conecta fácilmente y no requiere operar el cableado.



Para cualquier distancia

Estamos seguros de que la sencillez y la capacidad de adaptarse a todos los espacios son la clave del éxito en la instalación de un motor. Gracias al **Easy Connect®**, simplemente escoge el cable de 2 a 20 metros que necesitas y conéctate directamente al tejido eléctrico sin necesidad de cortar el cableado.

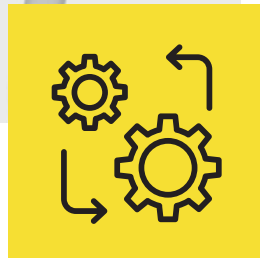

Fácil sustitución

¡Cambiar un Motor Tubular nunca fue tan rápido! Y es que la sustitución de nuestro **Easy Connect®** no requiere herramientas de ningún tipo. Tampoco hace falta cortar ningún cable, ni cualquier otra de manipulación de la red eléctrica. Simplemente haces clic y ya has conectado el nuevo motor. ¡Ahorramos tiempo y dinero!

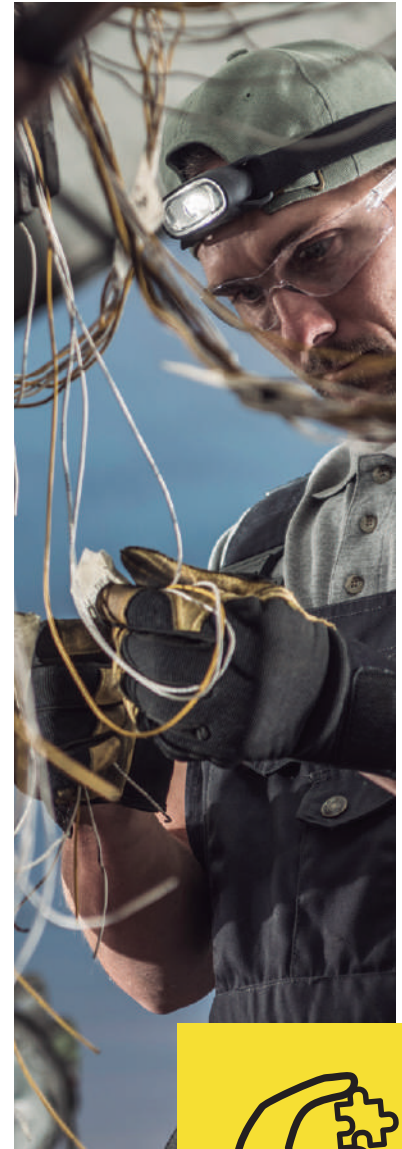

Montaje más fácil

Hemos acortado el tiempo necesario para la motorización de cualquier espacio. Instalando previamente el cableado con conector **Easy Connect®** por un técnico electricista, durante la construcción o reforma, el emplazamiento de cualquiera de nuestros Motores Tubulares —sin herramientas y sin manipular la red eléctrica— es casi instantáneo.

Si funciona bien, puede funcionar mejor

Creamos identidad de marca basada en el progreso

Podemos hacer que funcione mejor: este es uno de los principales lemas de nuestro equipo, pero también es mucho más. Añadir valor a la gama de productos de nuestra marca es una de las claves en nuestra cultura corporativa, por eso nuestros Motores Tubulares con final de carrera electrónico incorporan **una nueva tecnología que expande su vida útil y mejora sus prestaciones**: el cable RS485/232. Pero nosotros le llamamos el **IRS4**.

Este cable es exclusivo de nuestra línea de motorización, y lo hemos desarrollado gracias a los resultados de nuestras investigaciones de valor, en las que buscamos las nuevas tecnologías que nos permitan solucionar los problemas del futuro.

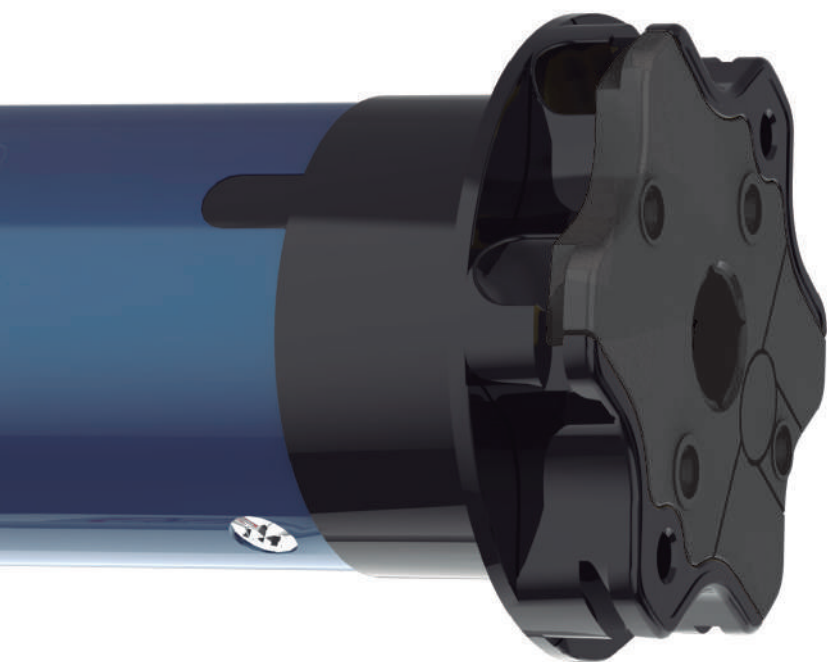

La integración perfecta

En muchas ocasiones buscamos **compatibilizar el control vía radio con el accionamiento por pulsador**. Nos encontramos con el siguiente problema: ¿Cómo podríamos garantizar la cohesión estética de los enchufes e interruptores de luz ya instalados con los nuevos pulsadores para controlar la motorización? El **IRS4** permite mantener la misma estética, evitando así el desorden.

Módulo domótico

RS4



Pulsador individual y grupal

¿Cómo nos ayuda el RS4?



Acciona de manera individual y por pulsador un único motor vía radio.

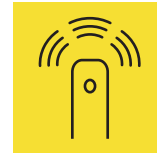

Permite el accionamiento grupal de varios motores vía radio, en paralelo o en línea.

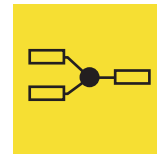

Activa de manera individual y grupal cualquier motor que esté conectado por domótica cableada.

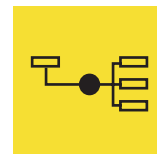

Controla por software cualquier motor vía radio con los sistemas domóticos compatibles con el RS4 como KNX, Lutron o Creston.

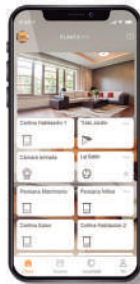

Google HOME

Hey Siri

amazon alexa

Easy Connect®



220v

Porque nuestra pasión es hacer fácil, lo difícil



La mayor precisión tecnológica

Diseñamos la tecnología que transforme la manera que tenemos de hacer las cosas; crear el **hogar del futuro** implica poder convertir una idea compleja en una solución sencilla, y esta filosofía la aplicamos a todo lo que hacemos.



El siguiente nivel de conectividad inteligente

Buscando facilitar todos nuestros procesos ofrecemos en nuestra gama un puerto serie capaz de comunicarse a través de códigos hexadecimales estándar con equipos de terceros. Por ejemplo, podemos conseguir que una domótica cableada se conecte con los Motores Tubulares y que así temporicen su activación. Esta capacidad de comunicación entre equipos, que no discrimina por fabricante, hace que nuestra gama de motorización pueda controlar nuestros Motores Tubulares mediante sistemas domóticos como Lutron y Creston, **permitiéndonos una conectividad más fácil**. Pero podemos hacer mucho más, por eso, para facilitar todavía más las cosas, este conector es **el RJ12 estándar**.

Y si hemos conseguido hacerlo fácil ¿Por qué quedarnos ahí? Hagámoslo también cómodo. Por eso utilizamos las herramientas a nuestra disposición para ofrecer el mejor servicio, estandarizando todas nuestras soluciones con un patrón homologado.

Nada de cables imposibles de conseguir, ni de malabares para conectar nuestros dispositivos. Las conexiones RJ12 están al alcance de todos, su producción es eficiente, y son el tipo de **conector estandarizado** en las telecomunicaciones. Además, reduciendo la producción de conectores propios y asegurando la modularidad de nuestra gama, generamos un **impacto positivo en el medio ambiente**, manteniéndonos fieles a nuestros valores de sostenibilidad de A-OK.



Sumamente preciso: simplemente nos fascina lo que implican estas dos palabras

El **IRS4** consigue un **aumento exponencial de la precisión** respecto a las alternativas anteriores en nuestra industria.

Los motores con puerto serie **IRS4** ofrecen, gracias a su codificador rotativo, la información más exacta de la inclinación y del porcentaje de apertura de la persiana. La sensación es de una impecable inmediatez y precisión, ya que su sistema bidireccional recibe una orden y reenvía la información en milésimas de segundo.

Saltamos hacia el futuro

Los muros nos separan: crean barreras artificiales entre las personas, entre las tecnologías y entre las culturas. Pensamos: "¿Qué es lo contrario a un muro?" Lo vimos muy claro: lo contrario a un muro es un puente.

Los puentes nos unen, crean lazos entre las personas, comunican tecnologías y enriquecen a las culturas. Su función es conectar dos puntos, y transmitir información y energía: **como un cable**. Nuestra pasión por el progreso nos llevó a preguntarnos: "¿Cuál es la mejor forma de conectar?"

Porque estamos seguros de que el futuro es conectividad, decidimos dar un paso hacia delante y mejorar el cable, sustituyendo estas conexiones, más antiguas, por unas más modernas, como las señales Wi-Fi.

Porque el **futuro no tiene cables**.

Perseguir nuevas tecnologías de conectividad que hagan la vida más fácil a las personas nos ha llevado a trabajar en la vanguardia. En los últimos años este desarrollo ha supuesto una carrera de fondo hacia una meta: una vida más fácil gracias a la conectividad.

Los avances constantes en el área de la domótica nos llevan a estandarizar nuestros productos para universalizar nuestro pequeño mundo, nuestro hogar. Por eso incorporamos la tecnología de los módulos **Wi-Fi de 2.4 Ghz**, que nos permite tener acceso a un protocolo de comunicación estandarizado y por lo tanto, podemos tomar el control fácilmente de todos los aplicativos enlazados a la red, fácilmente desde tu dispositivo.





—
Todo lo que
necesitas,
en tu bolsillo

Conecta cualquier espacio



A-OK Home



Smartlife



Tuya Smart

Disponible en



Controla toda tu casa desde un único lugar

La aplicación de la automatización en su máximo exponente; el control total a cualquier hora y en cualquier lugar. La tecnología de vanguardia ofrecida por las aplicaciones **A-OK Home**, **Smartlife** y **Tuya Smart** nos permite controlar todos los elementos de protección solar, los dispositivos de seguridad y la iluminación de la casa cómodamente desde nuestro *smartphone*. Bajar las persianas, un clic. Apagar las luces de la cocina, otro clic. **Sencillo, cómodo y eficiente.**

Controla tu espacio desde los asistentes de voz **Google Home**, **Siri Apple** y **Amazon Alexa**. Estas aplicaciones están disponibles para los sistemas operativos de iOS y Android. Y pueden ser descargadas desde los Marketplace **Google Play** y **App Store**.



Google HOME



Hey Siri



amazon alexa

El futuro a nuestra disposición

Tenemos el futuro en nuestras manos, literalmente.

La concentración de todos los ámbitos de nuestra vida en el móvil es ahora una realidad, pero también **es el futuro**. Desde nuestro dispositivo podemos concertar la siguiente reunión de trabajo, vigilar las cámaras de seguridad de nuestra casa o saber si hay algún movimiento en la cuna del bebé. Gracias a nuestro módulo Wi-Fi, solamente se necesita una única aplicación para manipular todas las unidades **A-OK Motors®** que tengamos en nuestra vivienda o instalación desde cualquier parte del mundo.

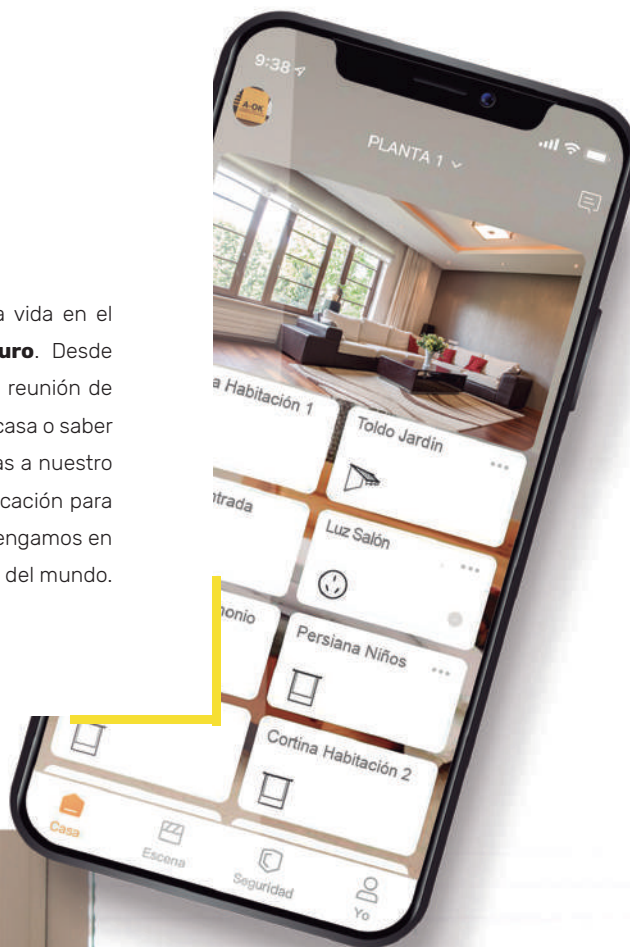

Luchamos para un mundo más accesible

Para muchos hasta lo más cotidiano es un verdadero desafío. A veces asumimos la facilidad de muchas tareas, pero la realidad es que las cosas no son fáciles: bajar una persiana, desplegar un toldo o subir una veneciana no es algo accesible para todos. La edad o las enfermedades limitan al ser humano.

Soñamos con una existencia sin límites y gracias a la conectividad podemos hacer **la vida más fácil** a millones de personas.



A modern, two-story house at dusk. The house features large windows with white blinds and a balcony with a glass railing. The interior lights are on, and the blinds are partially open, creating a warm glow. The sky is a deep blue. The house has a clean, minimalist design with dark frames and light-colored walls.

La revolución de la seguridad pasiva

Gracias a la planificación de escenarios —combinaciones estándar de apertura de toldos, persianas y todo tipo de mecanismos de protección solar— **nuestro hogar nunca parecerá vacío**. Y es que una de las mejores técnicas de disuasión de robo en viviendas es crear la sensación de que está habitada. Nuestra **tecnología de conectividad** activa las luces de nuestra vivienda, que se iluminan a la hora programada, las persianas suben y bajan y los asaltantes se mantienen lejos.

Confianza y *feedback*, la clave de los sistemas inteligentes

En **A-OK Motors®** queremos asegurarnos de que nuestros dispositivos responden correctamente para ofrecer a nuestros clientes la tranquilidad de saber que todo funciona a la perfección.

La implementación del **sistema innovador y exclusivo A-OK** ofrece oportunidades nuevas para el mercado, que aportan su granito de arena al progreso humano. La bidireccionalidad completa con los dispositivos sin la necesidad de una puerta de enlace está asegurada. Nuestros productos garantizan de forma precisa que la tarea se ha llevado a cabo correctamente gracias al *feedback* a través de cualquier aplicación compatible.

Wi-Fi: la revolución tecnológica más importante de nuestro tiempo

El pasado estaba lleno de cables: puentes primitivos entre las conexiones que ayudaban a gestionar las operaciones sencillas, y las complejas, de todos los aparatos del hogar.

¿El resultado? Muchísimos quebraderos de cabeza buscando cómo gestionar todo a la vez, un impacto negativo en la higiene doméstica y un enorme problema de organización. Pero eso ha cambiado: hay una nueva revolución en marcha y es totalmente **wireless**: el cable es ya algo del pasado.

Conforme lees estas líneas cada vez más y más aplicaciones para el hogar son inimaginables sin **Wi-Fi**. ¿Cómo podemos equipar con soluciones de protección solar a las instalaciones y hogares al margen de esta tecnología?

La comodidad e inmediatez de los componentes que funcionan conectados al *router* hacen que cualquier otra alternativa del mercado desaparezca de la ecuación: la opción preferida por la mayoría de usuarios es, sin lugar a dudas la tecnología Wi-Fi bidireccional

Wi-Fi

Sin
instalación

Y Sin cables

Chip Wi-Fi: innovación en estado puro

Un HUB es un *gateway*, una interfaz para el control de la motorización por *App*. La tecnología HUB ocupaba espacio y generaba costes de instalación. Podíamos hacerlo mejor, así que decidimos innovar: **creamos el primer chip Wi-Fi** que se enlaza a la motorización directamente, sin HUB, estableciendo una conexión con la *App* inmediata. Y aquí la **bidireccionalidad** es un punto clave de la innovación porque nos ofrece el control absoluto de cualquier espacio, facilitando hasta la acción más cotidiana y ofreciendo la información más precisa, como el porcentaje de apertura de cada persiana, toldo o cortina. En tu móvil, en cualquier momento, en cualquier lugar. Además, todas nuestras soluciones de motorización son **compatibles con las plataformas abiertas Smarthome** más utilizadas del mercado como Smartlife y Tuya Smart. Todo el control de cualquier espacio, en un único lugar.

Hacer más, con menos

Antes cada Motor Tubular necesitaba su propio controlador. Ahora, el control está en tu mano gracias a pulsadores y mandos emisores a distancia. Las utilidades de las herramientas que ofrecemos, equipadas con nuestro chip **Wi-Fi** de 2,4 Ghz patentado, hace que la creación de la Smart HOME sea todavía más fácil, accesible y atractiva. **Porque el futuro no tiene cables.**

¡Ni tampoco gasto en papel! Integramos todas las instrucciones de nuestros productos directamente en la *App*, reduciendo nuestro impacto en el medio ambiente.

Un escenario para cada momento

Gracias al control **Wi-Fi** podemos crear un escenario –combinación de luces y cierres de persianas y toldos– para cada hora del día, simulando así presencia en el hogar o adaptando las instalaciones a las necesidades del momento.

Da el salto tecnológico de la década con A-OK Motors®

Innovación para cambiarlo todo: te presentamos la conectividad más sencilla del mercado



A-OK MODEL: AM45-15/17-ER-P
Input: 230V AC 50/60Hz 0.6A 135W
Output: 15N.m 17rpm
Rated Operation Time: 4 min
Ip44 ClassH201812250005



Mucho más que un chip: bidireccionalidad en estado puro

La tecnología HUB implicaba ocupar espacio y generar costes de instalación. Podíamos hacerlo mejor, así que creamos el **primer chip Wi-Fi que se enlaza a la motorización** directamente —sin HUB— estableciendo una conexión con la App inmediata.

Su bidireccionalidad ofrece el control absoluto de cualquier espacio, facilitando hasta la acción más cotidiana y ofreciendo la información más precisa, como el porcentaje de apertura de cada persiana, toldo o cortina.



Descubre la nueva gama de motores de A-OK con tecnología bidireccional Wi-Fi, y di adiós al pasado:

- **Despídete de instalar un HUB:** controla cualquier espacio por App
- ¡Hasta nunca instrucciones! Realiza la programación de finales de carrera directamente en tu móvil
- No más quebraderos de cabeza gracias a la programación inteligente



“Alexa, sube las persianas”

| Un nuevo mundo de conexiones

Nuestra metodología de diseño industrial busca solucionar todas las necesidades del usuario, incluso aquellas que aún no sabe que tiene. Queremos **explotar las funcionalidades de la conectividad** a todos los niveles, cubriendo necesidades completamente nuevas. Por eso apostamos por el conector RJ12, que permite entradas para dispositivos de control de maniobra, como pulsadores, módulos domóticos con salida a relé sin tensión o, en definitiva, cualquier otro controlador con contacto seco (*Dry Contact*). Mediante esta conexión, podemos controlar en paralelo varios motores ¡Y accionarlos de forma conjunta! Gracias a esta funcionalidad se pueden realizar las órdenes de subida, bajada y stop a través de contactos independientes.

Estas características nos permiten combinar el control de nuestra *Smarthome* con otros sistemas todavía más remotos, que están en **constante evolución tecnológica**. Porque nuestro objetivo es que la tecnología haga la vida más sencilla a las personas.

Controla cualquier espacio, solo con la voz

Tan intuitivo, que casi se maneja solo

¿Cuál es la forma más fácil de indicar una necesidad? Evidentemente, con la voz. "Cierra la persiana del comedor" o "Extiende todos los toldos" es más que un deseo: es un comando intuitivo que transforma cualquier espacio. **Crea el hogar inteligente del futuro.**

Aún más cómodo

Nuestro desarrollo busca convertir los procesos más complejos de la última tecnología en aplicaciones al alcance de todos. ¡Literalmente al alcance más accesible! No importa si las manos están ocupadas, **los espacios del futuro se adaptan a las personas.**

Comprender cómo se utilizan nuestros productos es una absoluta prioridad para nosotros: porque la comodidad lo es todo. Esto va mucho más allá de la sencillez en la instalación. Buscamos que nuestros dispositivos sean fáciles de utilizar para nuestros clientes. Solo así podemos ofrecer una **experiencia práctica, intuitiva y sencilla.**

"¡OK Google! Sube las cortinas del comedor un 20%"

"Siri, abre la ventana de la oficina"

"¡Alexa! Escenario de entrar en casa"



Una vida más fácil para todos

La automatización, el control por voz y la centralización de estas funciones contribuyen a mejorar la calidad de vida de una gran cantidad de personas que necesitan soporte para su día a día. Automatizando tareas tan cotidianas como la subida de las persianas, **evitamos lesiones y reducimos esfuerzos**, mejorando la vida de las personas y dándoles una mayor independencia.

¿Cómo conseguimos la **bidireccionalidad**?

Hablar de bidireccionalidad es hablar de información que viaja en dos direcciones, manteniendo la **comunicación entre aparato emisor y aparato receptor**. En nuestros productos, la orden sale de cualquier dispositivo emisor, como un móvil o una *tablet*, y es recibida por el sistema automatizado, que la llevará a cabo de inmediato. Después de realizar la acción satisfactoriamente, el dispositivo reenviará la información y aportará los datos relativos a la operación.



El uso responsable de la energía, nuestra prioridad

La sostenibilidad, medioambiental y económica, es una de nuestras mayores preocupaciones, y por eso trabajamos para conseguir una mayor eficiencia en los dispositivos del hogar. Los HUB han sido hasta ahora el sistema puente entre las conexiones inalámbricas y sus paneles de control. Estas puertas de enlace sirven para centralizar todas las conexiones de los dispositivos instalados en nuestro hogar, pero ahora supone un gasto extra innecesario. Y es que la **sostenibilidad, es ahorro**.

Desde **A-OK Motors®** ofrecemos los primeros sistemas de motores que utilizan sus propias capacidades para conectarse directamente con todos aquellos dispositivos automatizados vinculados al *router* Wi-Fi de nuestra vivienda. Ningún intermediario, ninguna instalación complicada, ningún rompecabezas. **Innovación** en estado puro.

Conseguimos una mayor eficiencia, suprimiendo un paso fundamental hasta el momento, para crear un espacio a la vanguardia de la tecnología, nuestra seña de identidad.



Nuestro objetivo número uno es ayudar a los distribuidores e instaladores

Tenemos una misión que va más allá de conectar instalaciones, y es conectar personas.

Creemos en la proximidad y en ofrecer todas las comodidades posibles a quienes trabajan con nosotros. Desde servicios de prescripción de producto, hasta proyectos de *marketing* corporativo personalizados, siempre acompañados de un servicio técnico insuperable.

A esta forma de crear valor para nuestra comunidad le hemos llamado **A-OK Teams®**.

Formar parte de **A-OK Teams®** es crecer de la mano de una marca **líder en innovación, comprometida con la sostenibilidad** y dedicada al diseño de la última tecnología del mercado.

Formación a medida

Cuando ofreces innovación, **la formación es liderazgo**. Trabajar con la última tecnología plantea retos, por esa razón hemos creado un sistema formativo que maximiza la eficiencia del operario y promueve la mejora de la capacitación de los profesionales y las empresas. Así, nosotros sumamos valor.

Sí, revolucionamos con nuestros medios y actualizamos nuestros sistemas para facilitar su implantación y aumentar sus prestaciones constantemente, porque creemos en el cambio constante, en facilitar las cosas y en el compromiso.

Acompañamos a nuestros clientes con **formación continuada**.





La comunicación marca la diferencia

Trabajamos codo con codo contigo para asegurar el **éxito de tu negocio**: por eso te ofrecemos desde actualizaciones para tu propia web hasta el diseño de *stands* de feria, pasando por una gama completa de papelería corporativa. Queremos que cuentes con tu propio ecosistema de **marketing personalizado** en tu estrategia de negocio, para que puedas conectar más y mejor con tu cliente, creando relaciones de calidad.

Porque para nosotros, lo más importante, son las personas.



Somos Internacionales



AM45 PLUS BLOCK®

Prevent problems
before they occur

Thanks to its obstacle detection technology, the blind reverses automatically. The AM45 Plus Block® motor is the safest bet.

Con delegaciones en los 5 continentes, nuestro centro de distribución en Madrid es una apuesta por la expansión en nuestro país. **Más de 5.000m² de instalaciones logísticas** en España son el escenario del desarrollo tecnológico que nos define.

Solo así podemos abastecer a los **más de 450 distribuidores** que trabajan con nosotros con la rapidez que necesitan.

¡Todo nuestro equipo, a tu disposición!

Asesoramiento técnico

Nuestro equipo está aquí para ayudarte en todo lo que necesites: entra en nuestra página web y mándanos tu solicitud desde e"contacto", o llama a nuestro teléfono.



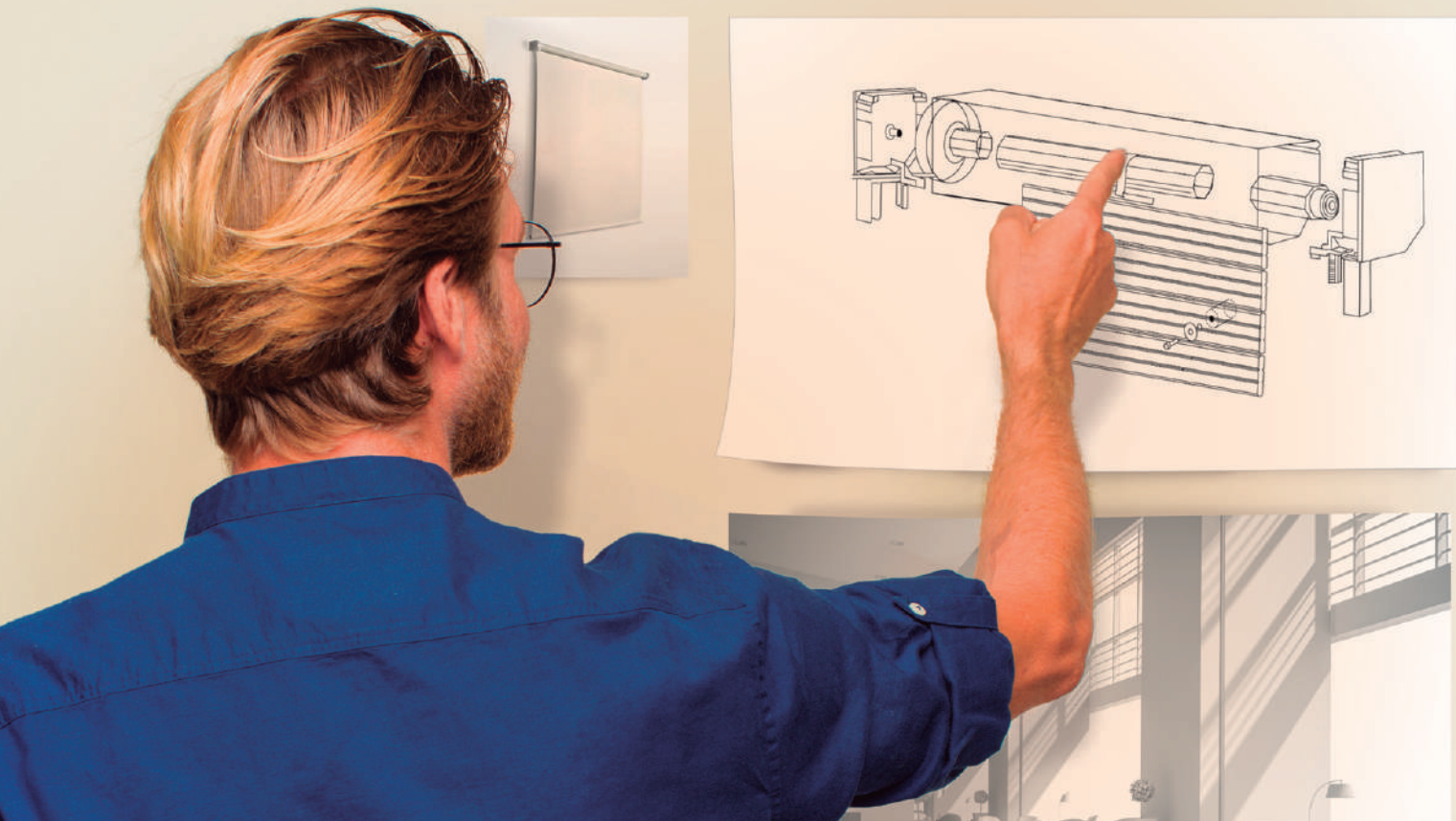

| ¿Buscas inspiración?

Puedes seguir las **últimas novedades A-OK®** a través de nuestras redes sociales o en nuestro Boletín Oficial. ¡Entra en nuestra web y suscríbete!

www.a-okmotors.com

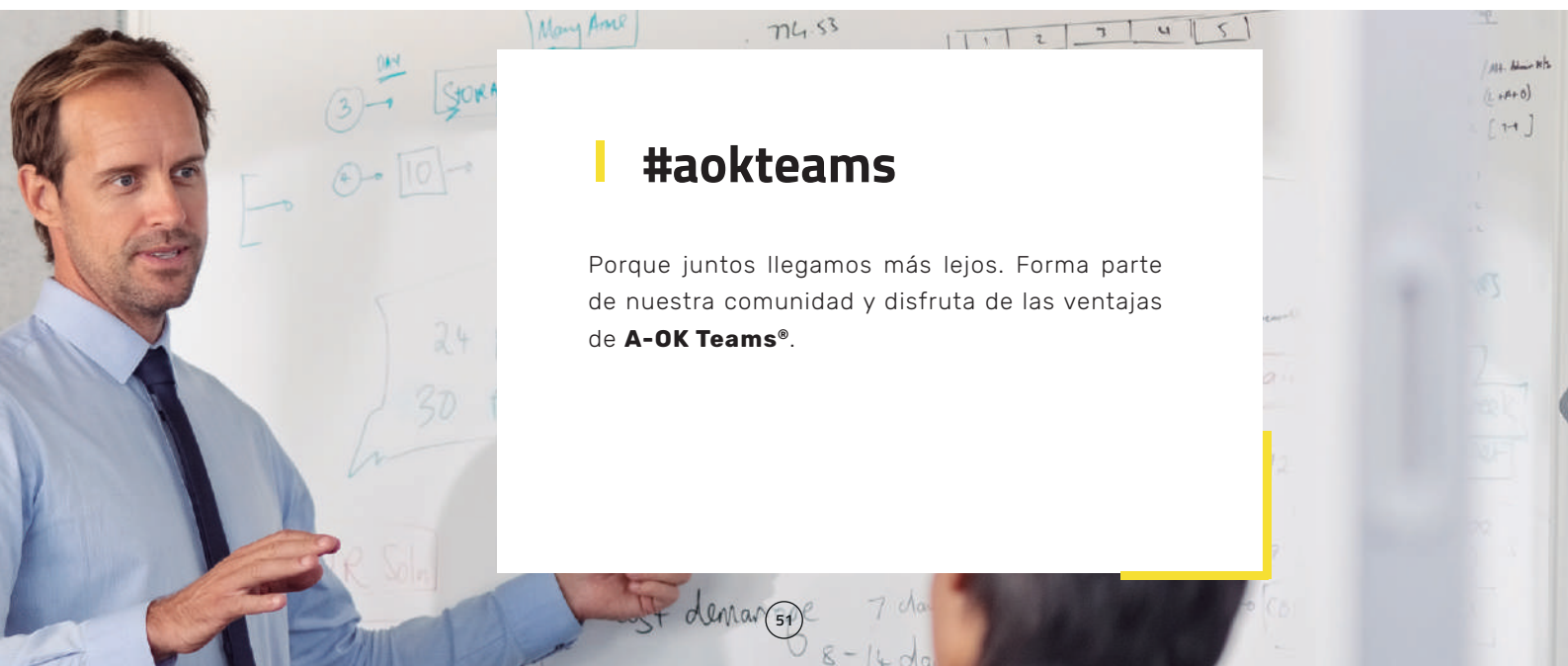

| #aokteams

Porque juntos llegamos más lejos. Forma parte de nuestra comunidad y disfruta de las ventajas de **A-OK Teams®**.

CATÁLOGO TÉCNICO

Descubre nuestra gama

A-OK

®

Especialistas en espacios con

**SISTEMAS
INTELIGENTES
MOTORIZADOS**



| SISTEMAS DE CERRAMIENTO



Persianas



Estores



Estores
Plegables

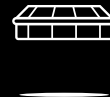

Toldos



Celosías



Venecianas

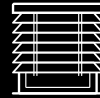

Venecianas
Madera

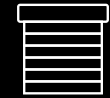

Puertas
Enrollables



Mosquiteras
Enrollables



Cortinas
Tradicionales



Cortinas
Verticales



Paneles
Japoneses



Ventanas



Pérgolas
Bioclimáticas

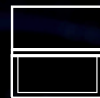

Cortinas
Verticales ZIP

| CONECTIVIDAD



Vía Radio



App A-Ok



Asistente
de voz



Wi-Fi
bidirccional

| ESPECIFICACIONES



Motores



Motor
Rápido



Silencioso

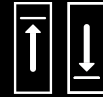

Inversores



Detección de
Obstáculos



Accionamiento
Manual



LED



Cableado



Mando
Manual



Orientable



Soportes



Adaptadores



Centralitas



Receptores



Emisores



Sensores

A-OK®**Motores Tubulares A-OK de 15 mm****AM15**®**Diseñados para estores y mosquiteras enrollables**

De fácil aplicación y sin necesidad de instalación eléctrica gracias a su batería interna. Su tamaño reducido los convierten en la opción ideal para la motorización de estores enrollables y mosquiteras.



Estores

Mosquiteras
Enrollables



A-OK
LED TECHNOLOGY

Model: AM15-63135-ES-E
Type: DCR AV 1A TAW
Output: 3.3W 2700m
Prestazioni A++ 2014
RoHS

CE

Ø 15



Estores



Mosquiteras Enrollables



Via Radio



App A-OK



Asistente de voz

AM15®

Nm
0.3 Nm

RPM
35 RPM

ARTÍCULO
105075001

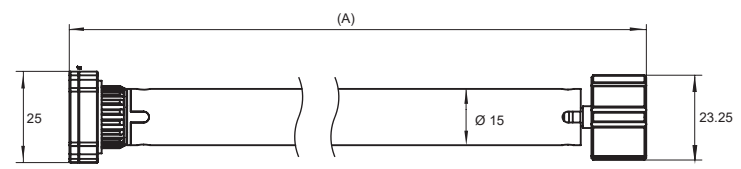
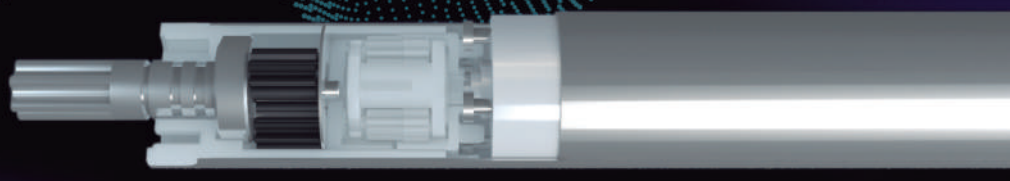
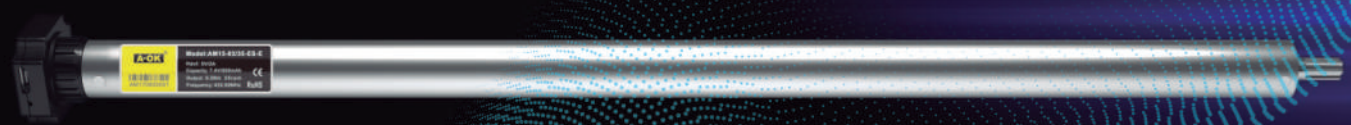

Artículo	Modelo	Newtons	RPM	Medida A	Diámetro	Voltaje	Corriente Nominal	Continuidad	Frecuencia	Sensibilidad
105075001	AM15-03/35-ES-E	0.3 Nm	35 RPM	355 mm	15 mm	DC 5 V	0.5 A	5 mins	433.92 Mhz	-10°C ~ +60°C

El **Motor Tubular AM15® de A-OK** está diseñado para motorizar estores y mosquiteras enrollables para el interior de viviendas, caravanas, autobuses, oficinas y hoteles.

Gracias a su batería interna, su instalación es puramente inalámbrica, ahorrando mano de obra y costes. Se adapta a aplicaciones sin fuente de alimentación, ofreciendo soluciones efectivas para resolver los problemas de suministro de energía eléctrica.

Características

- Motor de batería interna de litio incorporada de 5 V. La batería completamente cargada puede durar 6 meses con 2 operaciones completas diarias (subir y bajar).
- Muy silencioso, por debajo de 40 dB.
- Componentes electrónicos de alta calidad industrial, que aseguran un buen rendimiento.
- Memorización de límites cuando el motor se encuentra sin carga.
- Parada por detección de obstáculos para proteger al usuario y objetos de daños.
- Diseño con ahorro de energía patentado.
- Fuente de alimentación por cargador Micro USB.

Compatible con Smart Home app A-OK



Compatible con asistentes de voz



15 mm

Solo 15 mm de diámetro

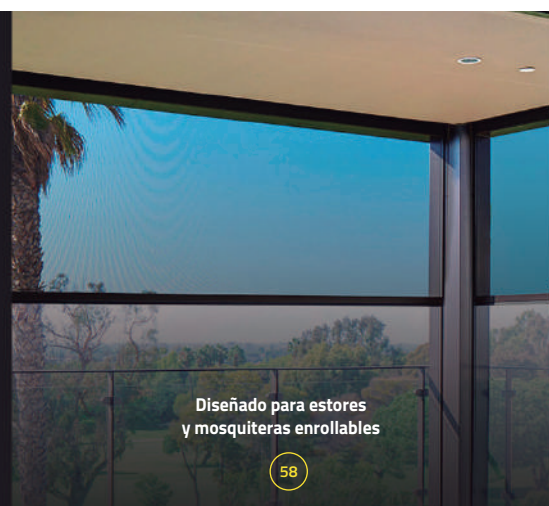

Diseñado para estores y mosquiteras enrollables



Sin instalación eléctrica, gracias a su batería de litio con carga Micro USB



A-OK®**Motores Tubulares A-OK de 25 mm****AM25**®**Diseñados para estores de pequeño y mediano tamaño**

De fácil instalación y sin necesidad de obra ni conexiones eléctricas. Nuestros motores AM25® alimentados por cargador, y accionados vía radio, cuentan con características especiales como su movimiento silencioso, su gran autonomía o su accionamiento por varilla.



Estores

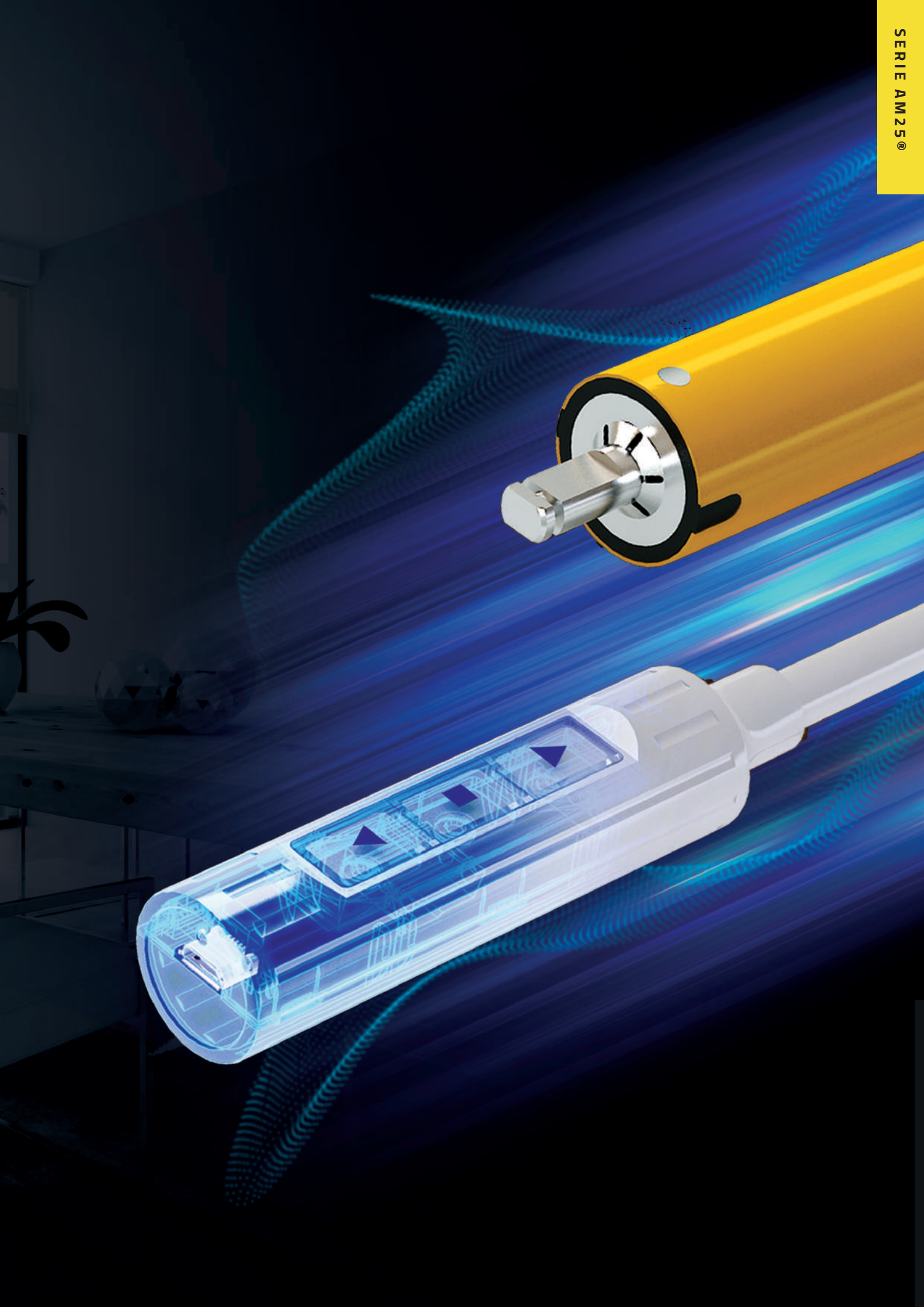



Estores



Via Radio



App A-OK



Asistente de voz



Silencioso

AM25 PLUS T®

Nm 1.2 Nm	RPM 25 RPM	ARTÍCULO 105070022	BATERÍA EXTERNA AC/703-01 105089017
---------------------	----------------------	------------------------------	---

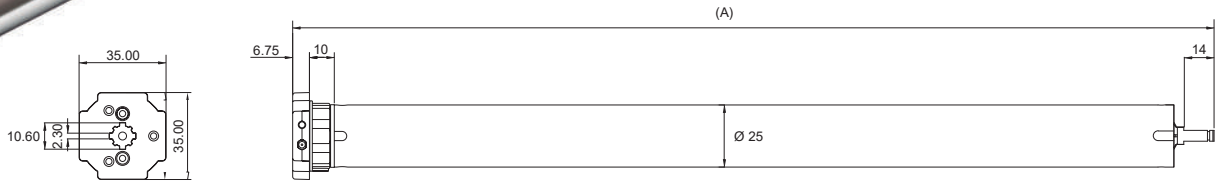
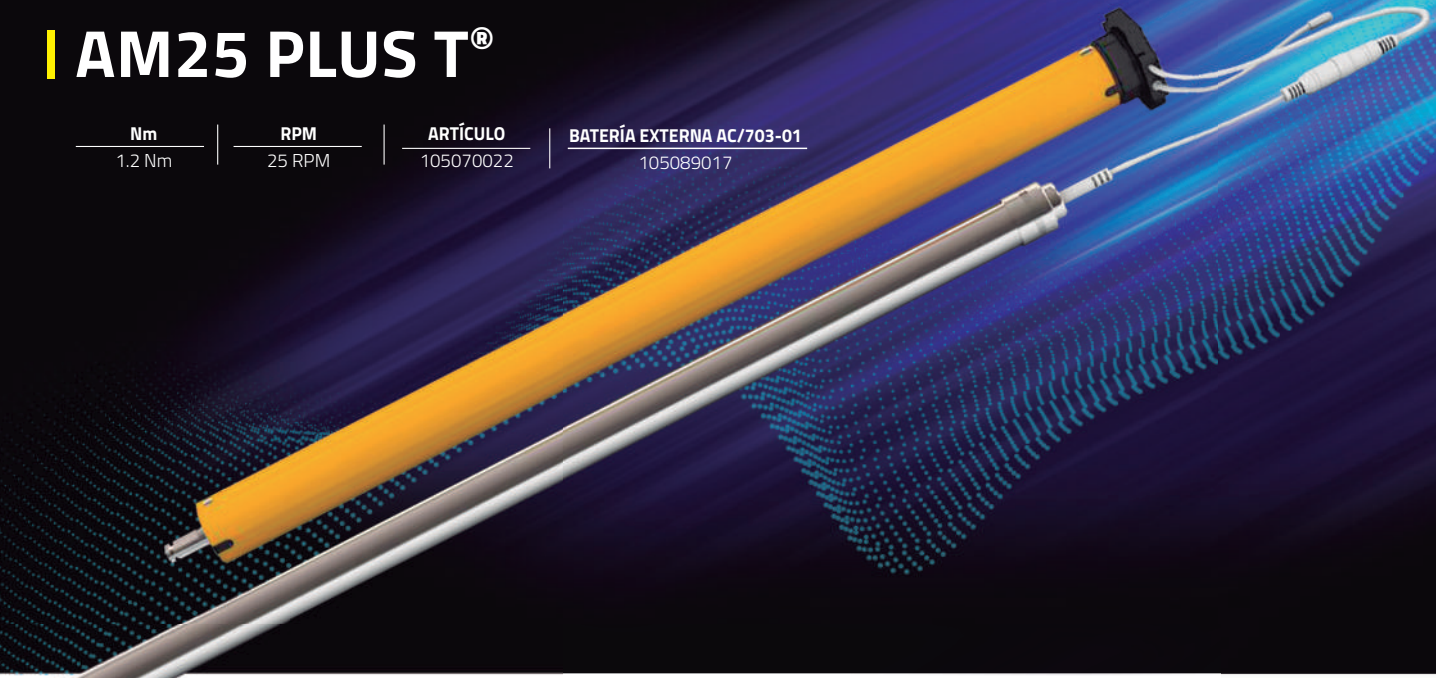

Artículo	Modelo	Newtons	RPM	Medida A	Voltaje	Potencia Nominal	Corriente Nominal	Frecuencia	IP	Sensibilidad
105070022	AM25-1.2/25-ES	1.2 Nm	25 RPM	296 mm	DC 12 V	6.6 W	550 mA	433.92 MHz	IP44	-110 dBm

El **Motor Tubular AM25 PLUS T® de A-OK** está diseñado para motorizar estores enrollables para el interior de viviendas, oficinas y hoteles. También es ideal para vehículos, como caravanas o autobuses.

Gracias a su batería externa, su instalación es puramente inalámbrica, ahorrando mano de obra y costes. Se adapta a aplicaciones sin fuente de alimentación, ofreciendo soluciones efectivas para resolver los problemas de suministro de energía eléctrica.

Características

- Ø 25 mm.
- Final de carrera electrónico.
- Muy silencioso, por debajo de 40 dB.
- Su diseño único reduce el ruido por vibración.
- Finales de carrera por *encoder*.



Compatible con Smart Home app A-OK



Compatible con asistentes de voz

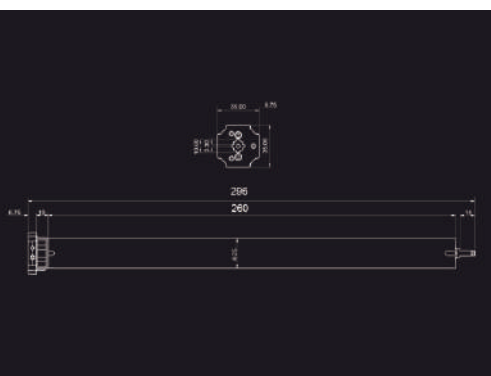

El motor vía radio más corto del mundo con solo 29.6 cm

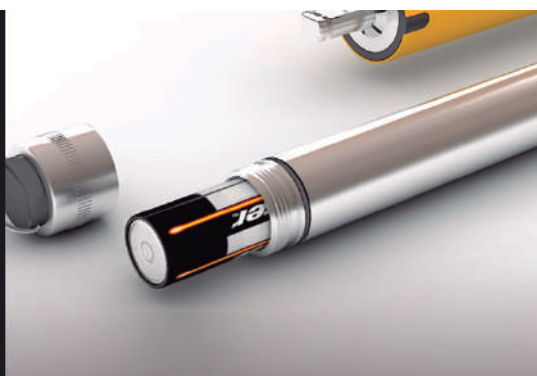

Con batería externa (8 pcs. 8 AA)



Sin necesidad de instalación eléctrica, gracias a su batería interna de litio





Estores



Via Radio



App A-OK



Asistente de voz



Silencioso

AM25 PLUS L USB®

Nm
1 Nm

RPM
25 RPM

ARTÍCULO
105070002

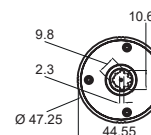
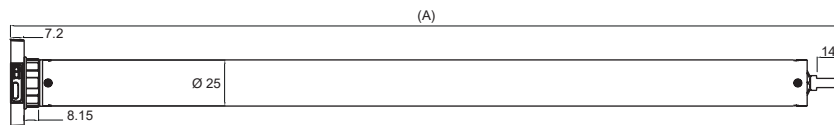
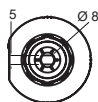
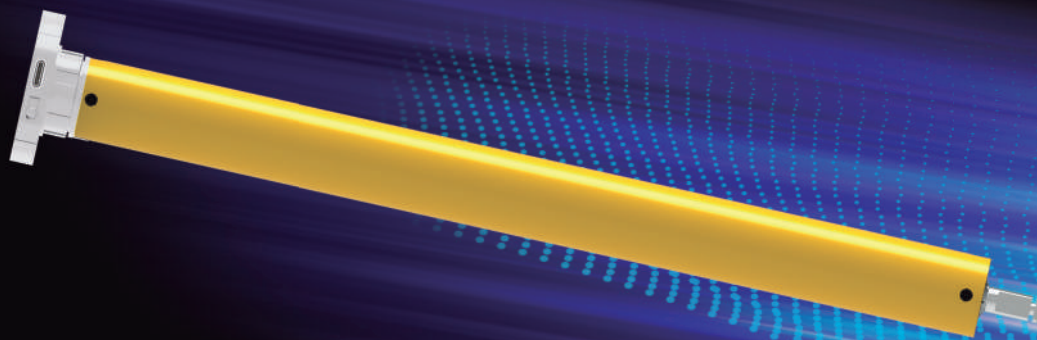

Artículo	Modelo	Newtons	RPM	Medida A	Voltaje	Potencia Nominal	Corriente Nominal	Frecuencia	IP	Sensibilidad
105070002	AM25-1/25-ES-E	1 Nm	25 RPM	451 mm	DC 7.4 V	6.6 W	550 mA	433.92 MHz	IP44	-110 dBm

El **Motor Tubular AM25 PLUS L USB®** está diseñado para motorizar estores enrollables para el interior de viviendas, oficinas y hoteles. También es ideal para vehículos de tipo caravana, autobuses etc.

Su instalación es puramente inalámbrica, ahorrando mano de obra y costes. Con una carga completa el motor ofrece medio año de funcionamiento con una maniobra diaria (subir y bajar).

Se adapta a aplicaciones sin instalación eléctrica, ofreciendo soluciones efectivas para resolver los problemas de suministro de energía.

Fuentes de energía:

Cargador USB tipo C
Con un tiempo de carga necesario de 6 - 8 horas.
art.105089021



Características

- Ø 25 mm.
- Final de carrera electrónico.
- Muy silencioso, por debajo de 40 dB.
- Su diseño único reduce el ruido por vibración.
- Finales de carrera por *encoder*.



Compatible con
Smart Home
app A-OK



Compatible con
asistentes de voz



Sin necesidad de instalación eléctrica,
gracias a su batería interna de litio



Fuente de energía: cargador

< 40 dB

Sonido por debajo
de los 40 dB



AM25 STICKER®

Nm 1.2 Nm	RPM 25 RPM	ARTÍCULO 105070032
---------------------	----------------------	------------------------------

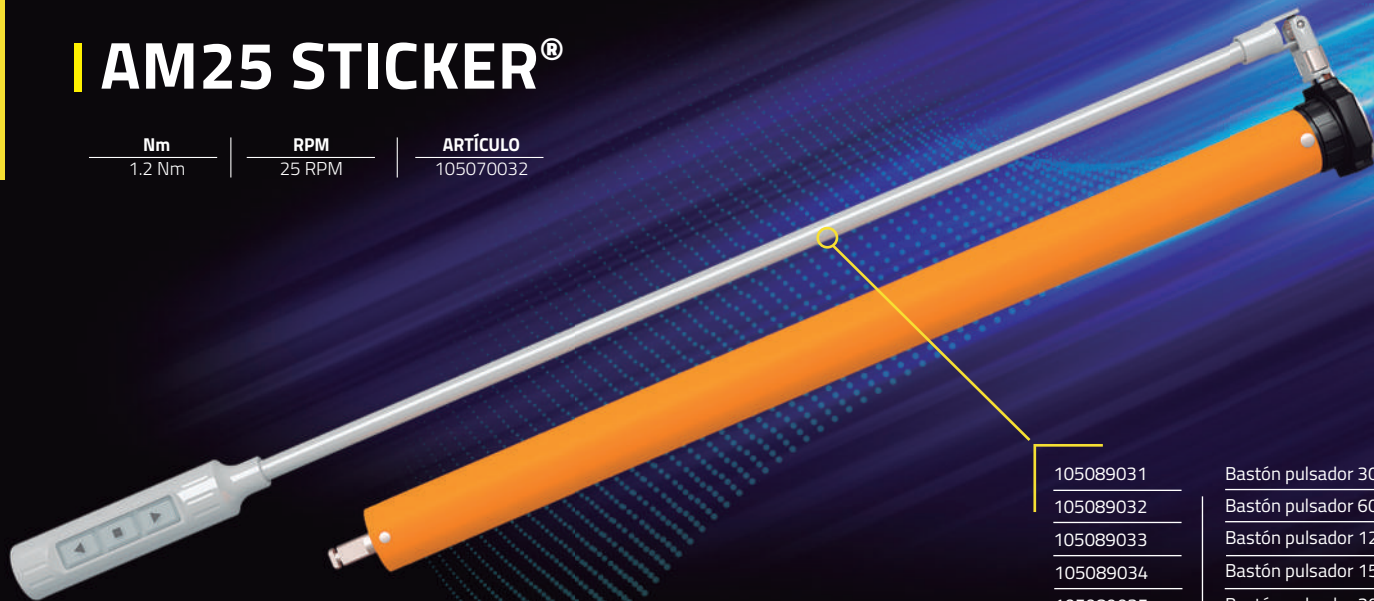

105089031	Bastón pulsador 30 cm
105089032	Bastón pulsador 60 cm
105089033	Bastón pulsador 120 cm
105089034	Bastón pulsador 150 cm
105089035	Bastón pulsador 200 cm
105089036	Bastón pulsador 250 cm

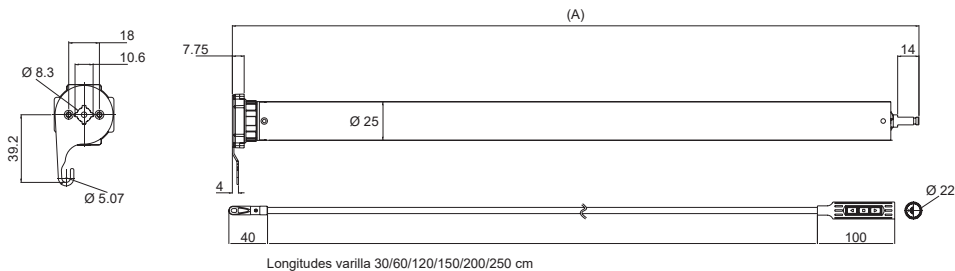

Artículo	Modelo	Newtons	RPM	Medida A	Voltaje	Corriente Nominal	Consumo en reposo	Temp. trabajo	IP	Clase aislamiento
105070032	AM25-1.2/25-ES-EH	1.2 Nm	25 RPM	451 mm	DC 12 V	0.95 A	20u A	-10°C / +60°C	IP42	A

El **Motor Tubular AM25 Sticker® de A-OK** con accionamiento a varilla y final de carrera electrónico, está diseñado para estores enrollables de pequeñas y medianas dimensiones, pantallas de proyección, etc.

Compatible con todos los automatismos A-OK, de simple aplicación gracias a su instalación inalámbrica.

Con una carga completa el motor nos ofrece medio año de funcionamiento con una maniobra diaria (subir y bajar).

Características

- Ø 25 mm.
- Muy silencioso, por debajo de 40 dB.
- Conexiones inalámbricas.
- Interruptor de límite de precisión.
- Accionamiento por varilla.
- Estructura de freno patentada en ambos lados.
- Final de carrera electrónico.



Sin necesidad de instalación eléctrica, gracias a su batería interna de litio



Su entrada Micro USB facilita la carga del motor

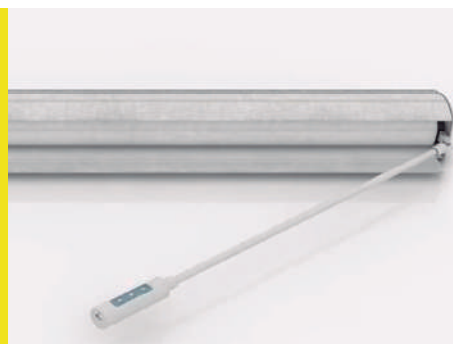

Con diferentes medidas de varillas que se adaptan a cualquier altura

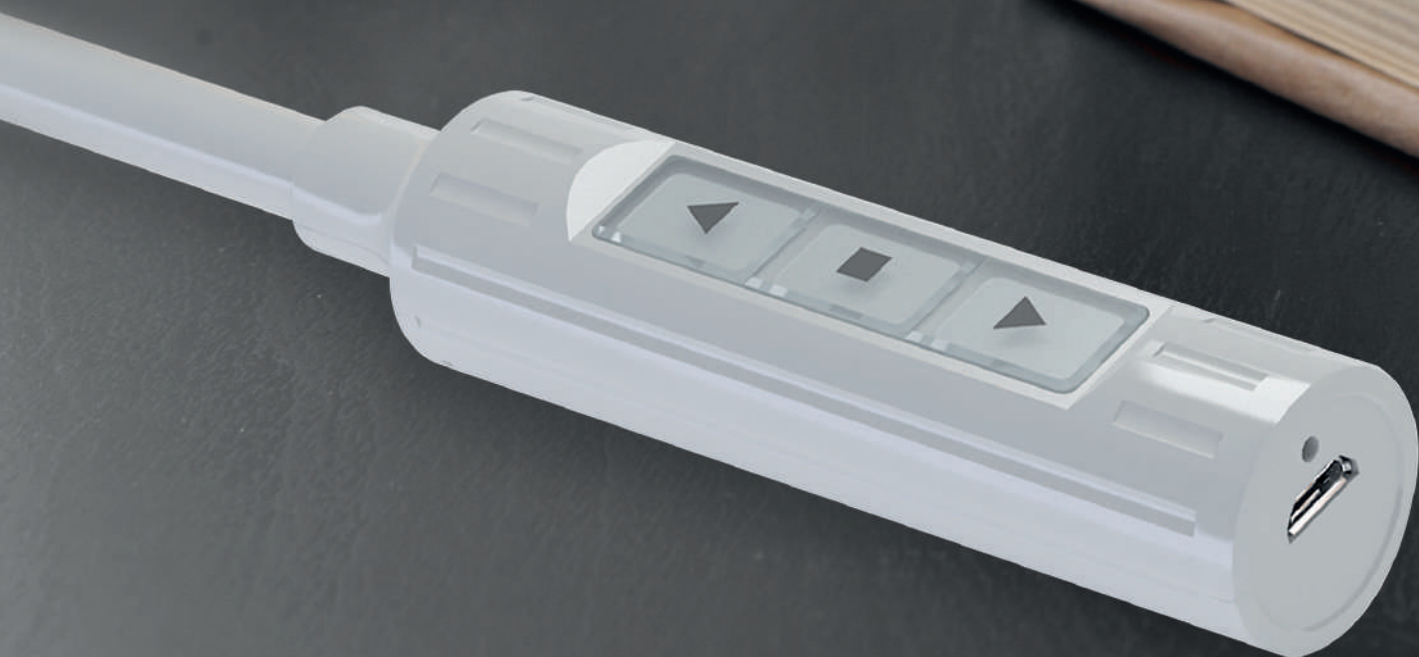
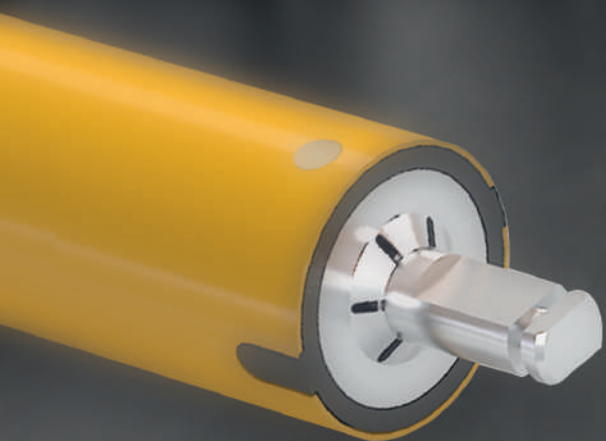

A-OK®**Motores Tubulares A-OK de 35 mm****AM35**®**Diseñados para su uso en persianas, estores y venecianas de madera de pequeño y mediano tamaño**

Fáciles de instalar y sin necesidad de obra. Descubre nuestros Motores Tubulares AM35® para inversor y vía radio con características especiales, como su carrera silenciosa, su recarga con panel solar o su alta velocidad.



Persianas



Estores

Venecianas
Madera

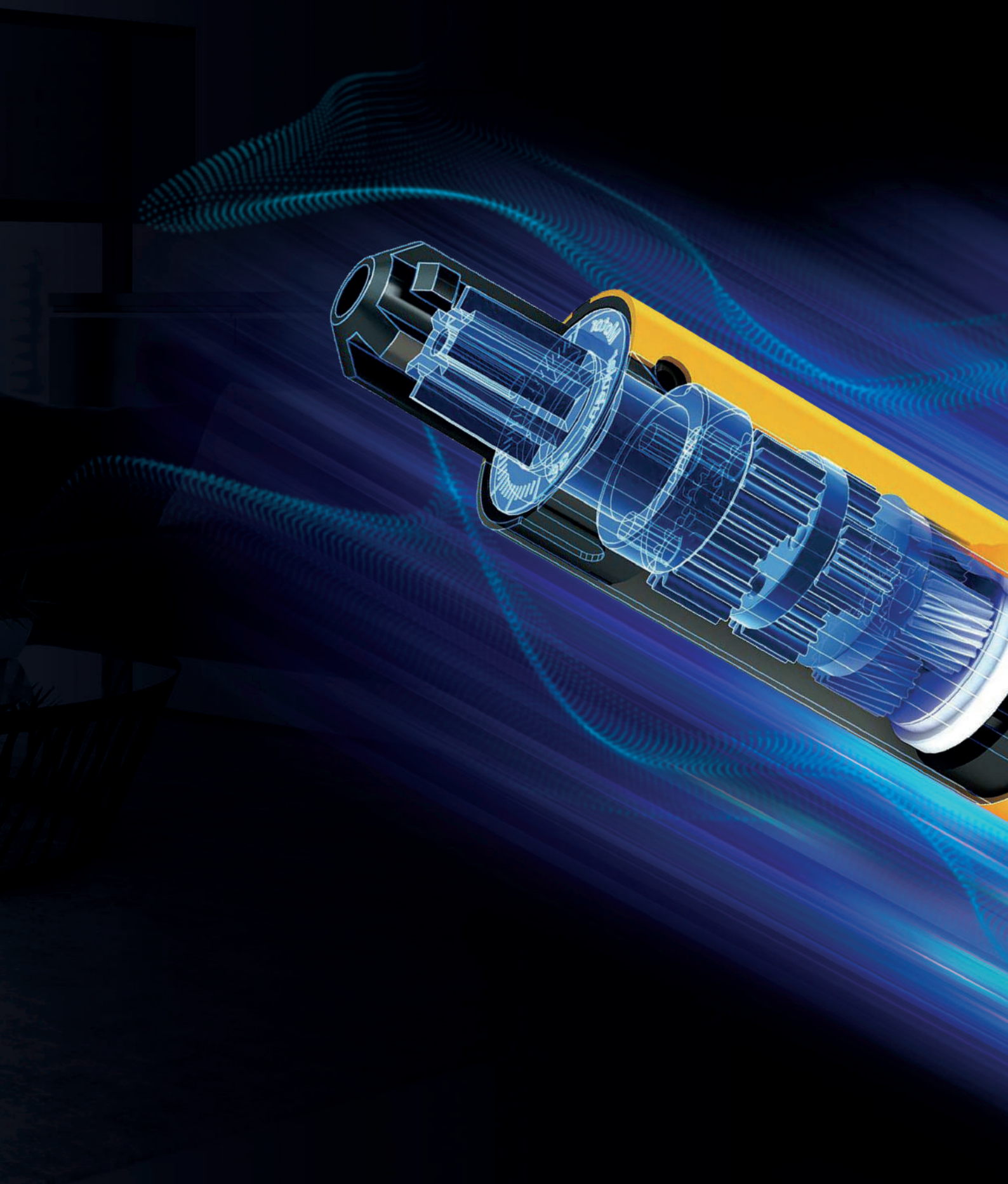



Persianas



Venecianas Madera



Inversores

AM35 BASIC®

Nm
10 Nm

RPM
17 RPM

ARTÍCULO
105010004

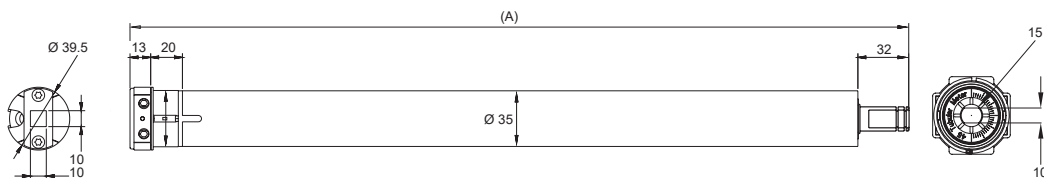
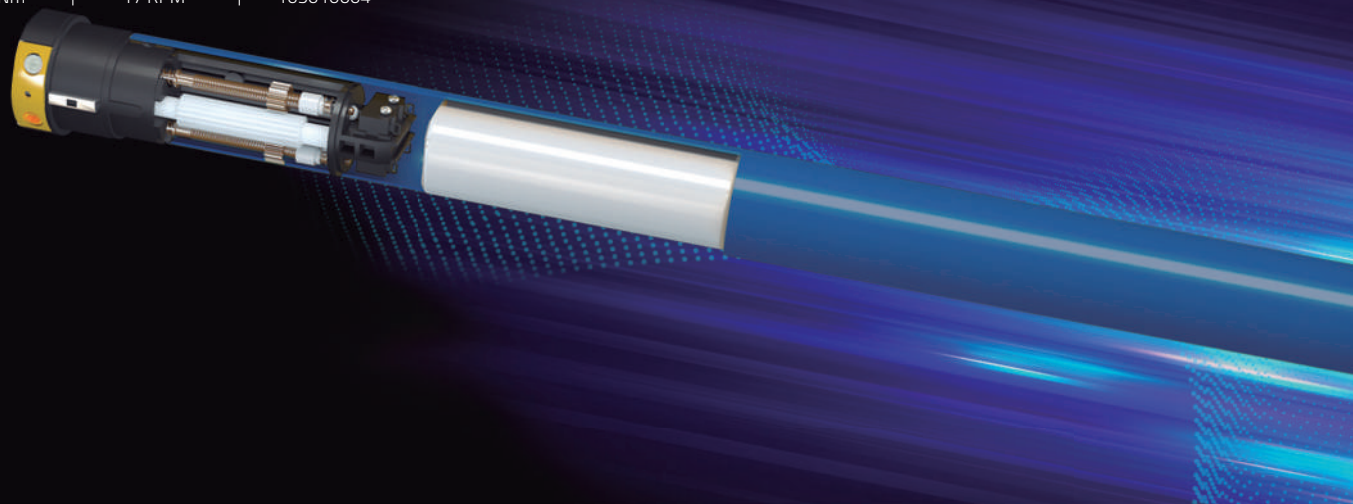

Artículo	Modelo	Newtons	RPM	Medida A	Voltaje	Potencia Nominal	Corriente Nominal	IP
105010004	AM35-10/17	10 Nm	17 RPM	485 mm	230 V	115 W	0.485 A	IP44

El **Motor Tubular AM35 Basic® de A-OK** para inversor con final de carrera mecánico, está diseñado para persianas de pequeñas y medianas dimensiones, pantallas de proyección, venecianas de madera, etc.

Compatible con todos los automatismos A-OK, de simple instalación y funcionamiento.

Características

- Ø 35 mm.
- Final de carrera mecánico.
- Muy silencioso, por debajo de 40 dB.
- Interruptor de límite de precisión.
- Límite máximo de 45 vueltas.
- Estructura de freno patentada en ambos lados.

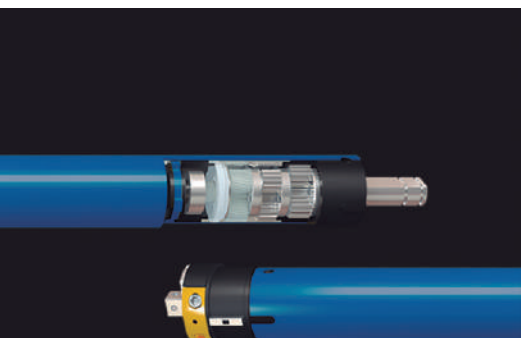

Estructura de freno patentada en ambos lados

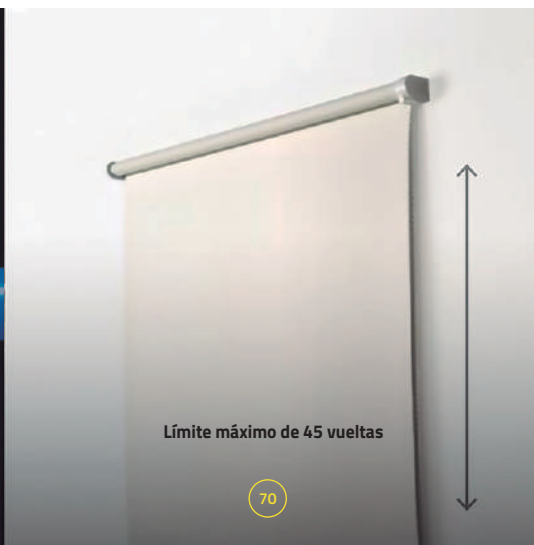

Límite máximo de 45 vueltas

< 40 dB

Sonido por debajo de los 40 dB

Ø 35



Estores



Inversores



Silencioso



Motor Rápido

SERIE AM35®

AM35 BASIC S®

Nm
6 Nm

RPM
28 RPM

ARTÍCULO
105011005

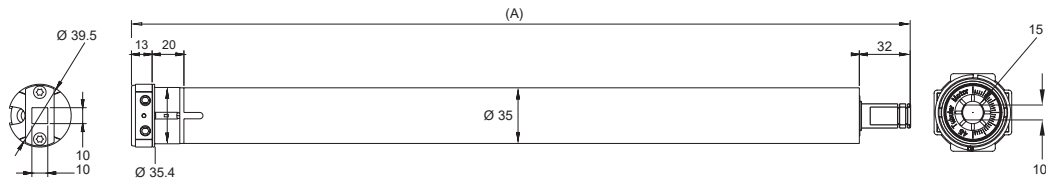
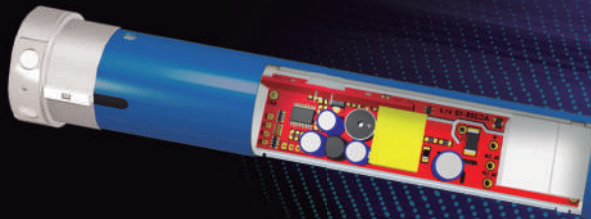

Artículo	Modelo	Newtons	RPM	Medida A	Voltaje	Potencia Nominal	Corriente Nominal	IP
105011005	AM35-6/28 Q	6 Nm	28 RPM	485 mm	230 V	115 W	0.485 A	IP44

El **Motor Tubular AM35 Basic S® de A-OK** está diseñado para estores enrollables de interior, pantallas de proyección, etc.. Es realmente rápido, gracias a las 28 revoluciones por minuto.

Compatible con todos los automatismos A-OK, de simple instalación y funcionamiento.

Características

- Ø 35 mm.
- Final de carrera mecánico.
- Muy silencioso, por debajo de 40dB.
- Interruptor de límite de precisión.
- Diseño único que reduce el ruido por vibración.
- Límite máximo de 45 vueltas.
- Motor rápido, con 28 revoluciones por minuto.



Alta velocidad
28 RPM



Límite máximo de 45 vueltas

71

< 40 dB

Sonido por debajo
de los 40 dB



Persianas



Venecianas Madera



Via Radio



App A-OK



Asistente de voz



Silencioso

AM35 ESSENTIAL®

Nm
10 Nm

RPM
17 RPM

ARTÍCULO
105016004

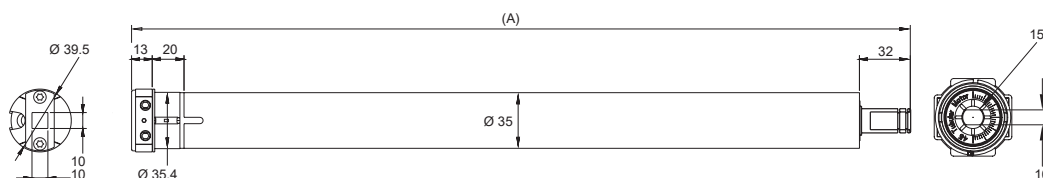
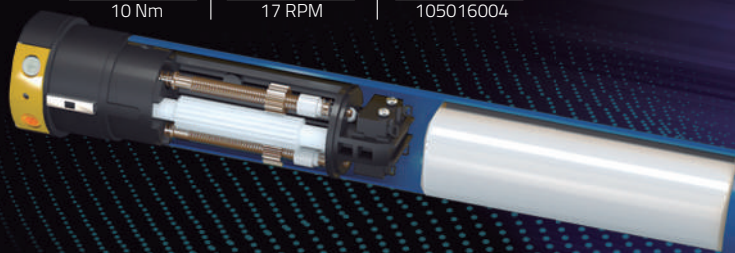

Artículo	Modelo	Newtons	RPM	Medida A	Voltaje	Potencia Nominal	Corriente Nominal	Frecuencia	IP
105016004	AM35-10/17-E	10 Nm	17 RPM	580 mm	230 V	115 W	0.485 A	433.92 Mhz	IP44

El **Motor Tubular AM35 Essential® de A-OK** vía radio y con final de carrera mecánico, está diseñado para persianas enrollables de pequeño y mediano tamaño. También es ideal para pantallas de proyección de gran tamaño.

Características

- Ø 35 mm.
- Final de carrera mecánico.
- Muy silencioso, por debajo de 40 dB.
- Bajo consumo.
- Interruptor de límite de precisión.
- Límite máximo de 32 vueltas.
- Estructura de freno patentada en ambos lados.
- Módulo receptor superheterodino de alta sensibilidad (-110 dBm). Compatible con todos los sistemas de control A-OK.
- Tarjeta de control sellada, que evita interferencias electromagnéticas.

Compatible con Smart Home app A-OK



Compatible con asistentes de voz

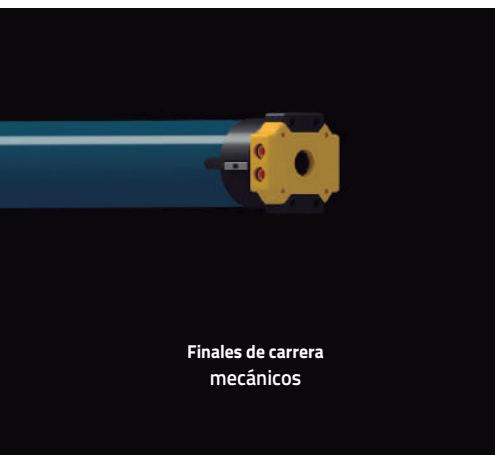

Finales de carrera mecánicos



Fácil programación: tan solo hay que identificar el mando emisor

< 40 dB

Sonido por debajo de los 40 dB

Ø 35



Persianas



Venecianas Madera



Via Radio



App A-OK



Asistente de voz



Wi-Fi bidireccional

SERIE AM35®

AM35 PLUS WIFI®

Nm 10 Nm	RPM 17 RPM	ARTÍCULO 105015004
--------------------	----------------------	------------------------------

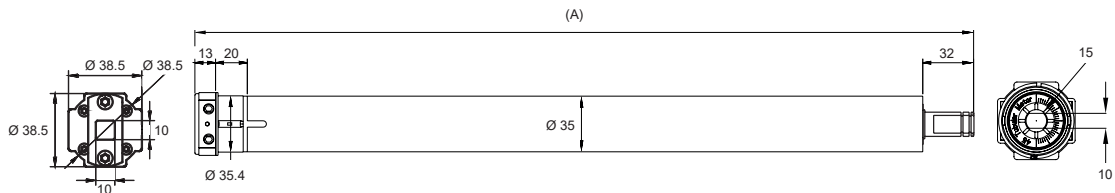
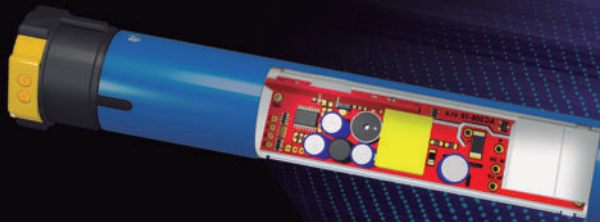

Artículo	Modelo	Newtons	RPM	Medida A	Voltaje	Potencia Nominal	Corriente Nominal	Frecuencia	IP
105015004	AM35-10/17-MEL	10 Nm	17 RPM	495 mm	230 V	115 W	0.485 A	433.92 Mhz	IP44

El **Motor Tubular AM35 Plus WiFi® de A-OK** vía radio y con final de carrera electrónico, está diseñado para persianas enrollables, venecianas de madera y pantallas de proyección.

Está equipado con el cable con conexiones RS485/232 y entradas sin tensión para pulsadores. Compatible con todos los automatismos A-OK, de simple instalación y funcionamiento.

Características

- Ø 35 mm.
- Final de carrera electrónico.
- Radio receptor incorporado.
- Posiciones múltiples programables. (2 finales de carrera y 4 paradas intermedias).
- Relé a prueba de golpes.
- Posición de freno de autocorrección.
- Límites de alta precisión por *encoder*.
- Módulo receptor superheterodino de alta sensibilidad (-110 dBm).
- Compatible con todos los sistemas de control A-OK.
- Tarjeta de control sellada, que evita interferencias electromagnéticas.
- Sensores detectores de número de vueltas.
- Tecnología Wi-Fi bidireccional.

Compatible con Smart Home app A-OK



Compatible con asistentes de voz

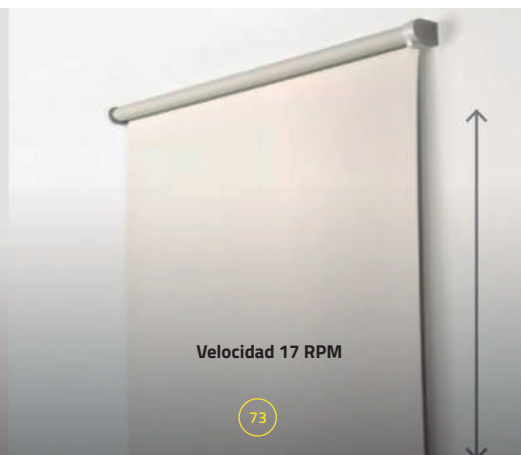

Velocidad 17 RPM

73



Tecnología Wi-Fi bidireccional



Estores



Via Radio



App A-OK



Asistente de voz



Motor Rápido



Wi-Fi bidireccional

AM35 PLUS S WIFI®

Nm	RPM	ARTÍCULO
6 Nm	28 RPM	105017003

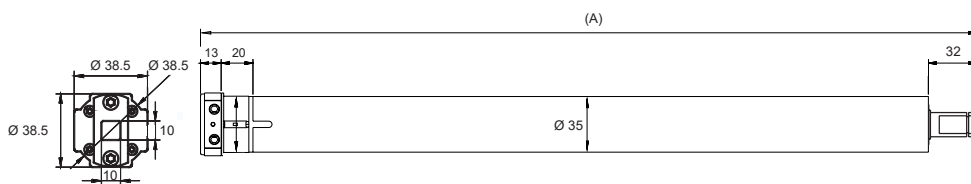
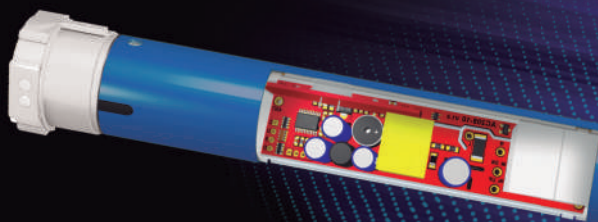

Artículo	Modelo	Newtons	RPM	Medida A	Voltaje	Potencia Nominal	Corriente Nominal	Frecuencia	IP
105017003	AM35-6/28-QMEL	6 Nm	28 RPM	490 mm	230 V	115 W	0.485 A	433.92 Mhz	IP44

El **Motor Tubular AM35 Plus S WIFI® de A-OK**, silencioso y con final de carrera electrónico, está diseñado para estores enrollables de interior y pantallas de proyección.

Es ideal para su uso en cortinas enrollables *screen* debido a su alta velocidad (28 RPM).

Dispone de un cable con conexión RS485/232 y entradas para pulsadores sin tensión.

Características

- Ø 35 mm.
- Final de carrera electrónico.
- Radio receptor incorporado.
- Posiciones múltiples programables. (2 final de carrera y 4 puntos intermedios).
- Compatible con control inteligente centralizado.
- Relé a prueba de golpes.
- Posición de freno de autocorrección.
- Límites de alta precisión.
- Modulo Receptor Superheterodino de alta sensibilidad (~110 dBm).
- Compatible con todos los sistemas de control A-OK.
- Tarjeta de control sellada, que evita interferencias electromagnéticas.
- Sensores detectores de número de vueltas.

Compatible con Smart Home app A-OK



Compatible con asistentes de voz



RS4: entradas sin tensión para pulsador individual, grupal o cualquier domótica cableada



Alta velocidad 28 RPM



Tecnología Wi-Fi bidireccional



Estores



Venecianas Madera



Persianas



Via Radio



App A-OK



Asistente de voz

AM35 PLUS L®

Nm	RPM	ARTÍCULO
3 Nm	25 RPM	105061000
6 Nm	18 RPM	105061001

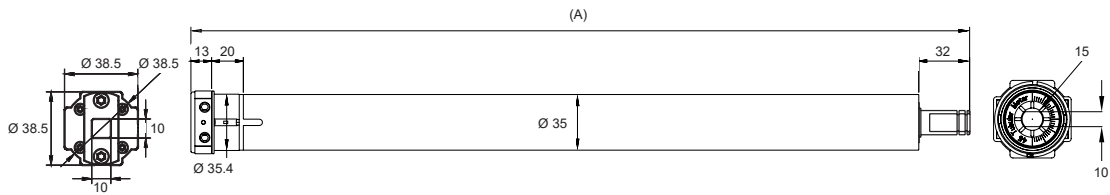
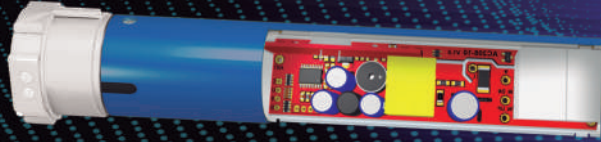

Artículo	Modelo	Newtons	RPM	Medida A	Voltaje	Potencia Nominal	Corriente Nominal	Frecuencia	IP
105061000	AM35-3/25 ES-E	3 Nm	25 RPM	782 mm	DC 12 V	36 W	3 A	433.92 Mhz	IP44
105061001	AM35-6/18 ES-E	6 Nm	18 RPM	780 mm	DC 12 V	36 W	3 A	433.92 Mhz	IP44

El **Motor Tubular AM35 Plus L® de A-OK**, silencioso y con batería de litio interna, está diseñado para persianas enrollables, estores enrollables, cortinas plisadas, cortinas noche y día y venecianas de madera. Su batería de litio integrada se recarga de manera fija con panel solar, o periódicamente por cargador. Con una carga completa el motor nos ofrece medio año de funcionamiento con una maniobra diaria (subir y bajar).

Su instalación es puramente inalámbrica, ahorrando mano de obra y costes. Se adapta a aplicaciones sin fuente de alimentación, ofreciendo soluciones efectivas para resolver los problemas de suministro de energía eléctrica.

Fuentes de energía:

Cargador de batería de 16.8 V
 Voltaje de salida: 16.8 V
 El tiempo de carga necesario es de 6 - 8 horas.
 art. 105061011



Panel solar AC605-01

Voltaje: DC 18 V
 art.105089025

Características

- Ø 35 mm.
- Final de carrera electrónico.
- Radio receptor incorporado.
- Posiciones múltiples programables (2 finales de carrera y 4 paradas intermedias).
- Compatible con control inteligente centralizado.
- Muy silencioso, por debajo de 40 dB.
- Relé a prueba de golpes.
- Posición de freno de autocorrección.
- Límites de alta precisión.
- Modulo receptor superheterodino de alta sensibilidad (-110 dBm).
- Compatible con todos los sistemas de control A-OK.
- Tarjeta de control sellada, que evita interferencias electromagnéticas.
- Sensores detectores de número de vueltas.

Compatible con Smart Home app A-OK



Compatible con asistentes de voz



Sin necesidad de instalación eléctrica, gracias a su batería interna de litio



Fuentes de energía: cargador o panel solar



< 40 dB

Sonido por debajo de los 40 dB



AM35 PLUS 0 GAP®

Nm 6 Nm	RPM 28 RPM	ARTÍCULO 105062001
-------------------	----------------------	------------------------------

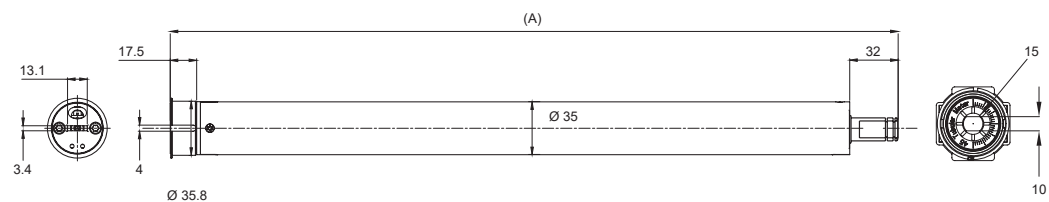

Artículo	Modelo	Newtons	RPM	Medida A	Voltaje	Potencia Nominal	Corriente Nominal	Frecuencia	IP
105062001	AM35-6/28-MEL-Z	6 Nm	28 RPM	480 mm	230 V	115 W	0.485 A	433.92 Mhz	IP44

El **Motor Tubular AM35 Plus 0 Gap® de A-OK** vía radio y con final de carrera electrónico, está diseñado para estores enrollables de interior. Compatible con todos los automatismos A-OK, de simple instalación y funcionamiento. Se puede reducir la distancia entre el soporte de la cortina y la cabeza del motor gracias a que se encuentra dentro de su propio tubo, así reducimos el paso de luz de los extremos de manera simétrica.

Características

- Ø 35 mm.
- Final de carrera electrónico.
- Radio receptor incorporado.
- Posiciones múltiples programables. (2 final de carrera – 4 puntos intermedios).
- Compatible con control inteligente centralizado.
- Relé a prueba de golpes.
- Posición de freno de autocorrección.
- Límites de alta precisión.
- Modulo Receptor Superheterodino de alta sensibilidad (-110 dBm).
- Compatible con todos los sistemas de control A-OK.
- Tarjeta de control sellada, que evita interferencias electromagnéticas.
- Sensores detectores de número de vueltas.

Compatible con Smart Home app A-OK



Compatible con asistentes de voz

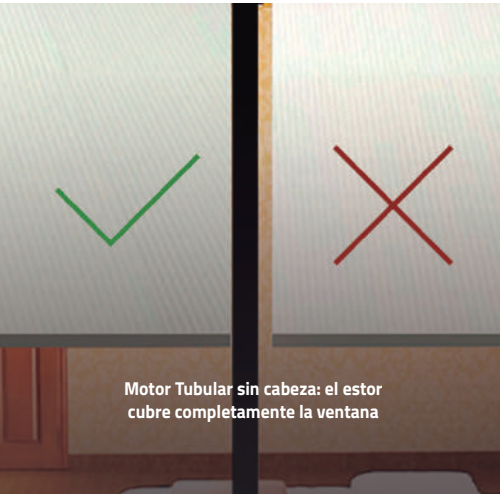
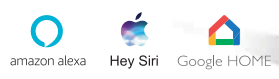

Motor Tubular sin cabeza: el estor cubre completamente la ventana



Alta velocidad 28 RPM



IRS4: entradas sin tensión para pulsador individual, grupal o cualquier domótica cableada





Estores



Persianas



Via Radio



App A-OK



Asistente de voz

AM35 PLUS T®

Nm 10 Nm	RPM 13 RPM	ARTÍCULO 105061003	BATERÍA EXTERNA 105089005
--------------------	----------------------	------------------------------	-------------------------------------

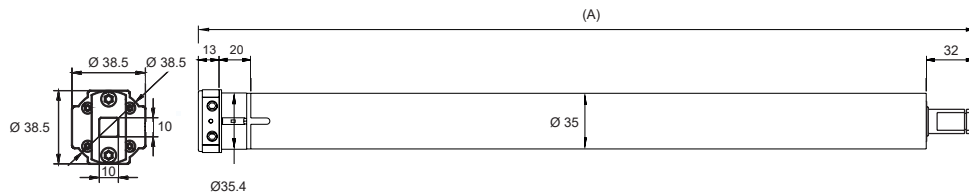
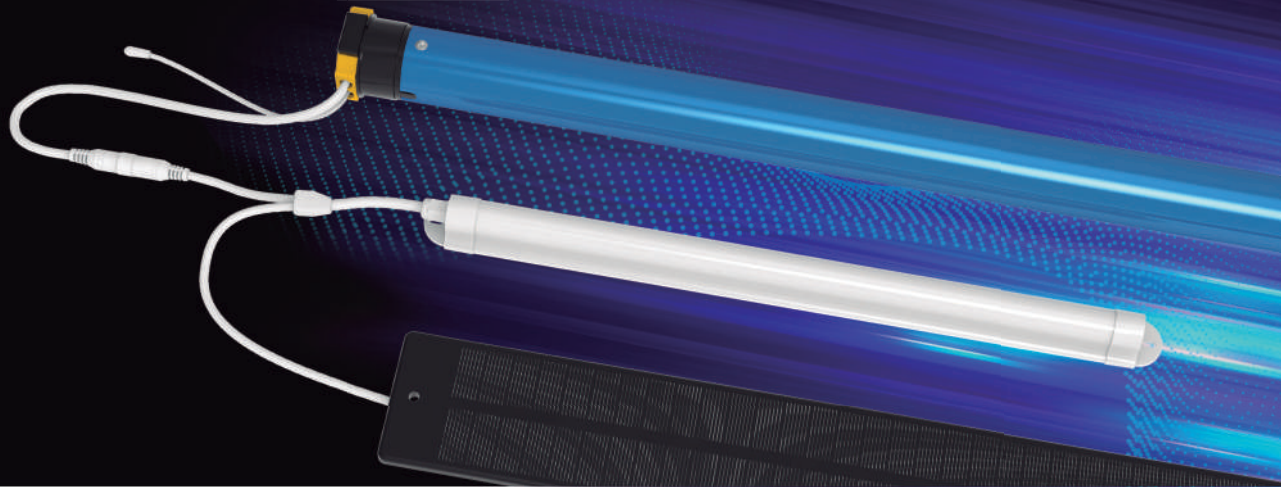

Artículo	Modelo	Newtons	RPM	Medida A	Voltaje	Potencia Nominal	Corriente Nominal	Frecuencia	IP
105061003	AM35 10/13 ES-D	10 Nm	13 RPM	492 mm	12 V	36 W	3 A	433.92 Mhz	IP44

El **Motor Tubular AM35 Plus T® de A-OK** está diseñado para persianas enrollables, estores enrollables y toldos verticales. Con batería de litio recargable y conectada a un panel solar o con carga periódica a la corriente, su instalación es puramente inalámbrica, ahorrando mano de obra y costes. Se adapta a aplicaciones sin fuente de alimentación, ofreciendo soluciones efectivas para resolver los problemas de suministro de energía eléctrica. Al utilizar cargador, una recarga completa del motor ofrece medio año de funcionamiento con una maniobra diaria (subir y bajar).

Fuentes de energía:

Cargador de batería
Voltaje de salida: 13.4 V
El tiempo de carga necesario es de 6 - 8 horas.
art.105089050

Panel solar AC605-01
Voltaje: DC18 V
art.105089007



Características

- Ø 35 mm.
- Final de carrera electrónico.
- Muy silencioso, por debajo de 40 dB.
- Diseño único que reduce el ruido por vibración.
- Interruptor de límite de precisión.



Compatible con
**Smart Home app
A-OK**



Compatible con
asistentes de voz



Sin necesidad de instalación eléctrica,
gracias a su batería interna de litio

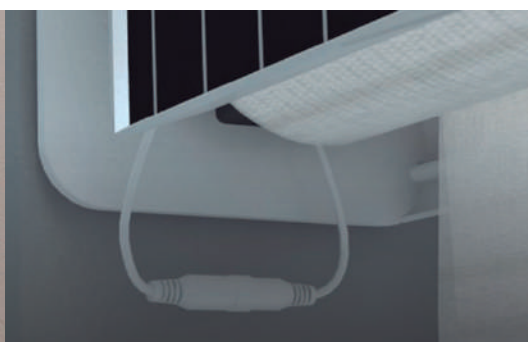

Fuentes de energía: cargador o panel solar

< 40 dB

Sonido por debajo
de los 40 dB



A-OK®**Motores Tubulares A-OK de 45 mm****AM45**®**Diseñados para persianas, toldos
y estores de mediano y gran tamaño**

De fácil instalación y sin necesidad de obra. La tecnología utilizada en la fabricación de nuestros Motores Tubulares ofrece funciones específicas para cada motor, como un funcionamiento silencioso y sin defectos, la función de rebote al detectar obstáculos, o la opción de funcionamiento manual en caso de emergencia.



Persianas



Estores



Toldos



AOK MODEL:AM45-15/17-ER-P
Input:230V AC 50/60Hz 0.6A 135W
Output:15N.m 17rpm
Rated Operation Time: 4 min
Ip44 ClassH201812259005 **CE**
RoHS



Persianas



Inversores

AM45 BASIC SHORT®

Nm
10 Nm

RPM
17 RPM

ARTÍCULO
105003001

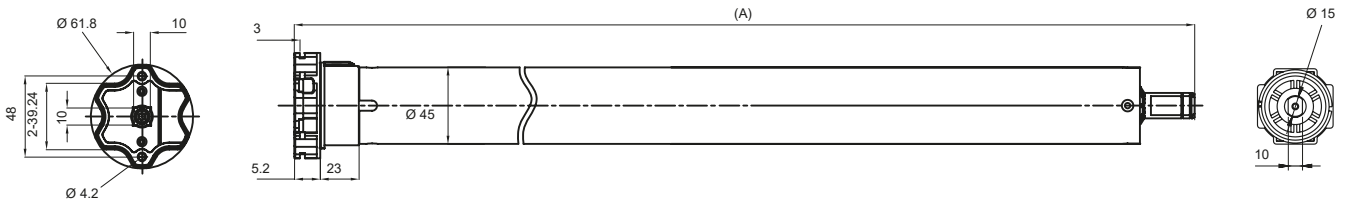
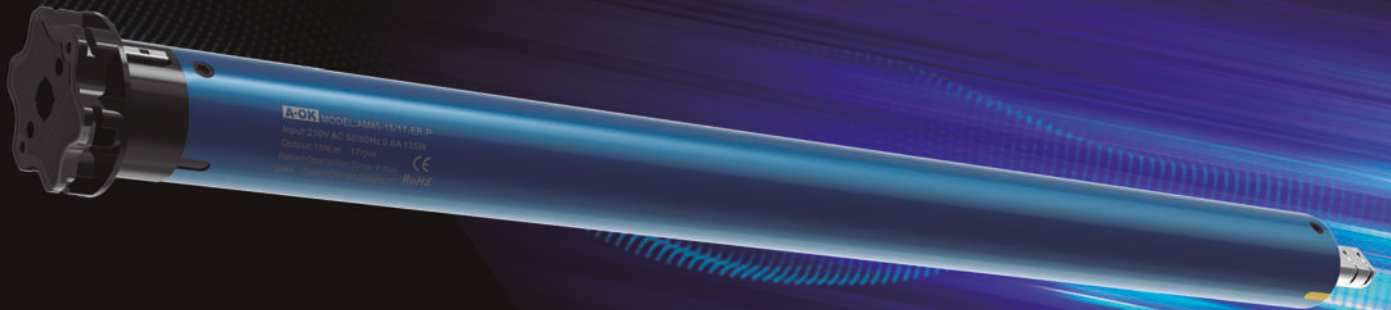

Artículo	Modelo	Newtons	RPM	Medida A	Voltaje	Potencia Nominal	Corriente Nominal	IP
105003001	AM45C-10/17	10 Nm	17 RPM	380 mm	230 V	155 W	0.70 A	IP44

El **Motor Tubular AM45 Basic Short® de A-OK** para inverter con final de carrera mecánico y de tamaño reducido, está diseñado para persianas enrollables de pequeño tamaño. Es compatible con toda la gama de receptores y automatismos A-OK.

Características

- Ø 45 mm.
- Motor de dimensiones reducidas: 38 cm.
- Límite máximo de 15 vueltas.
- Muy silencioso, por debajo de 45 dB.
- Final de carrera mecánico.
- Interruptor de límite de precisión.
- Estructura de freno patentada en ambos lados.

38 cm



Motor de dimensiones reducidas: 38 cm

Límite máximo de 30 vueltas

< 45 dB

Sonido por debajo de los 45 dB

Ø 45



Persianas



Toldos



Inversores

SERIE AM45®

AM45 BASIC®

Nm	RPM	ARTÍCULO
15 Nm	17 RPM	105001003
30 Nm	17 RPM	105001008
50 Nm	12 RPM	105001010

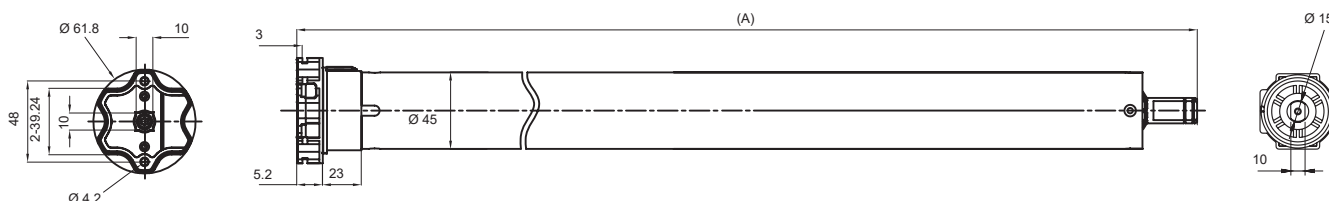
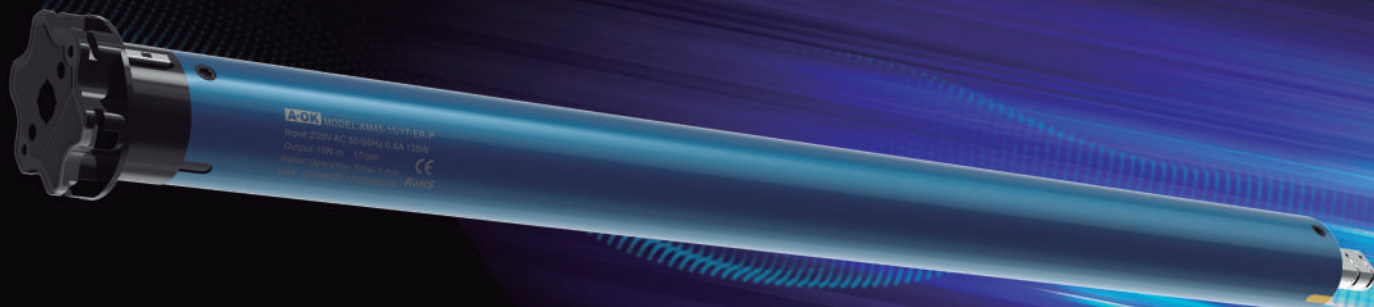

Artículo	Modelo	Newtons	RPM	Medida A	Voltaje	Potencia Nominal	Corriente Nominal	IP
105001003	AM45-15/175	15 Nm	17 RPM	440 mm	230 V	135 W	0.6 A	IP44
105001008	AM45-30/17	30 Nm	17 RPM	545 mm	230 V	200 W	0.89 A	IP44
105001010	AM45-50/12	50 Nm	12 RPM	590 mm	230 V	250 W	1.089 A	IP44

El **Motor Tubular AM45 Basic® de A-OK** es nuestro motor estándar para persianas enrollables y toldos de tamaño mediano y grande, también utilizado en pantallas de proyección de gran tamaño.

Características

- Ø 45 mm.
- Límite máximo de 55 vueltas.
- Muy silencioso, por debajo de 45 dB.
- Final de carrera mecánico.
- Interruptor de límite de precisión.
- Estructura de freno patentada en ambos lados.

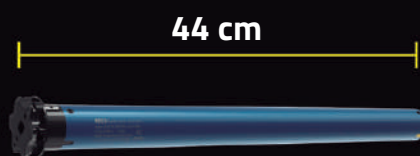

44 cm

Motor de dimensiones reducidas 44 cm



Límite máximo de 55 vueltas

< 45 dB

Sonido por debajo de los 45 dB



Persianas



Inversores



Detección de obstáculos

AM45 BASIC AUTO®

Nm
20 Nm

RPM
17 RPM

ARTÍCULO
105028007

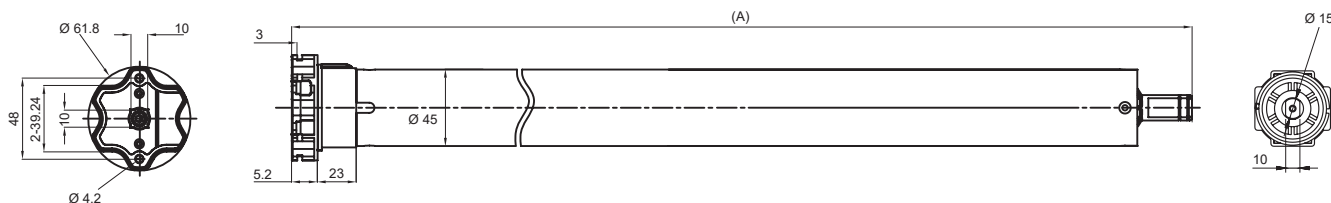
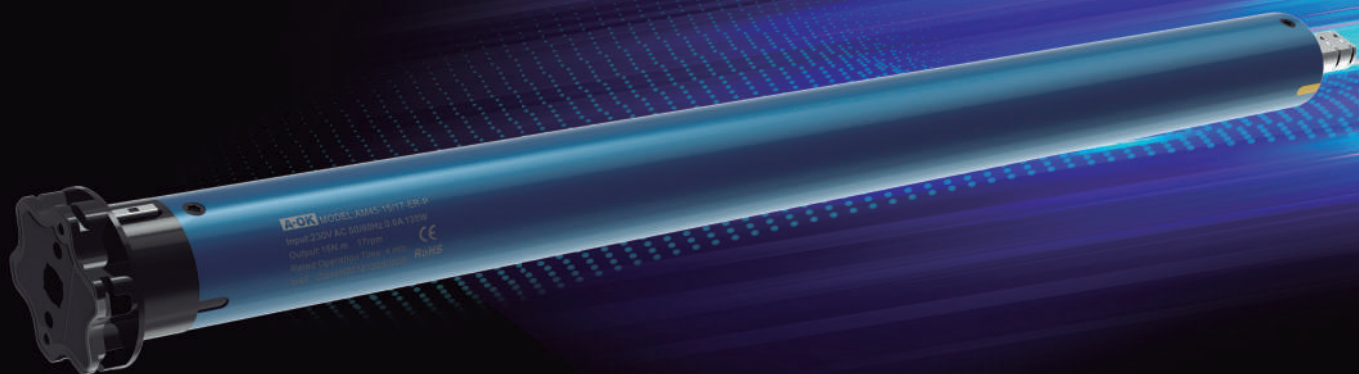

Artículo	Modelo	Newtons	RPM	Medida A	Voltaje	Potencia Nominal	Corriente Nominal	IP
105028007	AM45-20/17 ER-QP	20 Nm	17 RPM	514 mm	230 V	135 W	0.6 A	IP44

El **Motor Tubular AM45 Basic Auto® de A-OK** para inversor, con final de carrera electrónico y detección de obstáculos, está diseñado para persianas enrollables y toldos verticales.

Opción de programación de finales de carrera a través del inversor o bien automáticos. Apto para localizaciones de altura.

Características

- Ø 45 mm.
- Final de carrera electrónico.
- Detección de obstáculos y retroceso automático.
- Superficie resistente a la humedad.
- Opción de programación de finales de carrera a través del inversor o bien automáticos.
- Módulo receptor superheterodino de alta sensibilidad (-110 dBm).
- Posición de freno de autocorrección.
- Estructura de freno patentada en ambos lados.
- Tarjeta de control sellada, que evita interferencias electromagnéticas.
- Sensores detectores de número de vueltas.



Con final de carrera electrónico y programación intuitiva a través de inversor o automática



Detección de obstáculos y retroceso automático

< 45 dB

Sonido por debajo de los 45 dB





Estores



Toldos



Inversores



Motor Rápido

AM45 BASIC F®

Nm 10 Nm	RPM 30 RPM	ARTÍCULO 105012002
--------------------	----------------------	------------------------------

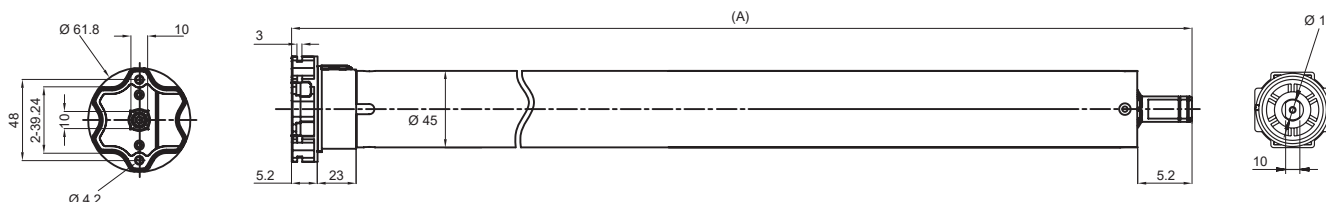
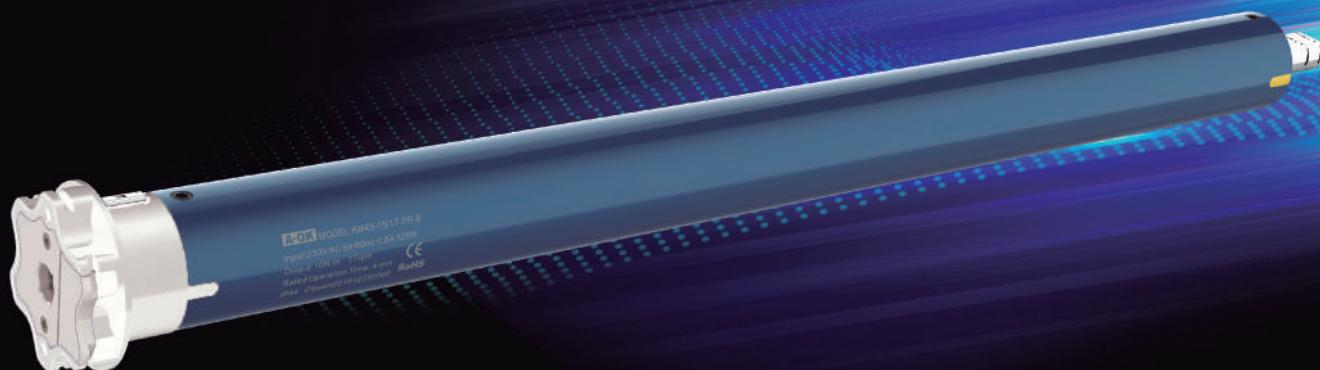

Artículo	Modelo	Newtons	RPM	Medida A	Voltaje	Potencia Nominal	Corriente Nominal	IP
105012002	AM45- 10/30	10 Nm	30 RPM	552 mm	230V	170 W	0.735 A	IP44

El **Motor Tubular AM45 Basic F® de A-OK** de alta velocidad para inversor y con final de carrera mecánico, está diseñado para estores enrollables y toldos de tamaño mediano y grande.

También utilizado en pantallas de proyección de gran tamaño.

Ideal para uso en protección solar enrollable vertical gracias a su alta velocidad (30 RPM).

Características

- Ø 45 mm.
- Muy silencioso, por debajo de 45 dB.
- Final de carrera mecánico.
- Motor rápido, con 30 revoluciones por minuto.
- Interruptor de límite de precisión.
- Límite máximo de 55 vueltas.
- Estructura de freno patentada en ambos lados.



Alta velocidad
30 RPM



Límite máximo de 55 vueltas

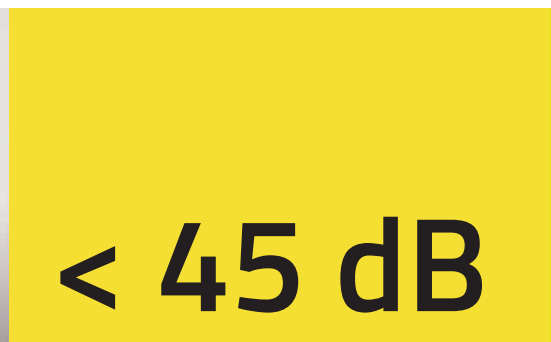

Sonido por debajo
de los 45 dB

Ø 45



Persianas



Toldos



Inversores



Accionamiento Manual

SERIE AM45®

AM45 BASIC M®

Nm	RPM	ARTÍCULO
15 Nm	17 RPM	105020011
50 Nm	12 RPM	105020014

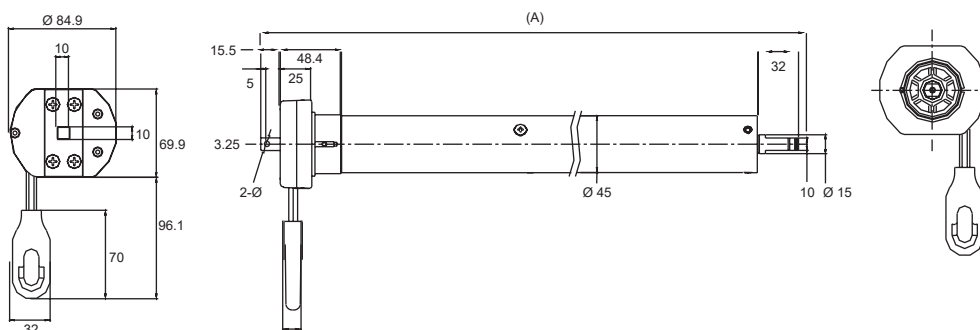
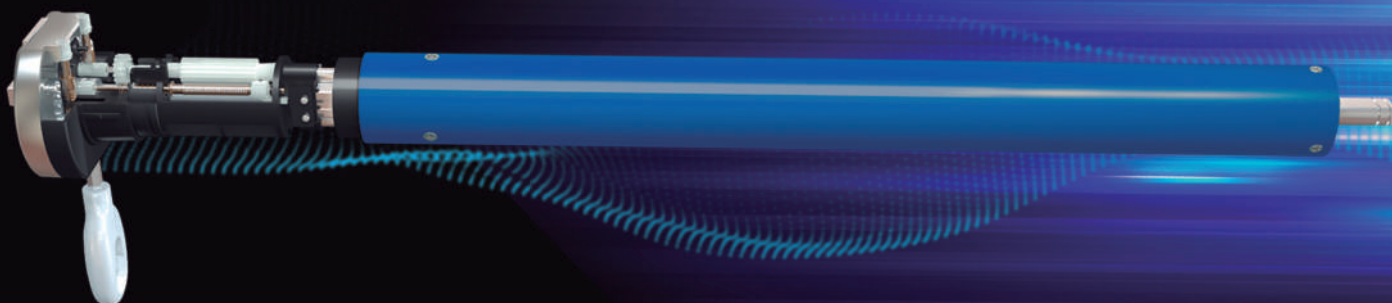

Artículo	Modelo	Newtons	RPM	Medida A	Voltaje	Potencia Nominal	Corriente Nominal	IP
105020011	AM45- 15/17-M	15 Nm	17 RPM	665 mm	230 V	135 W	0.588A	IP44
105020014	AM45- 50/12-M	50 Nm	12 RPM	665.4 mm	230 V	250 W	1.089A	IP44

El **Motor Tubular AM45 Basic M® de A-OK** con maniobra manual de emergencia para inversor y con final de carrera mecánico, está diseñado para persianas enrollables de pequeño y mediano tamaño, puertas enrollables y toldos. Gracias a su manivela, puede abrirse y cerrarse manualmente en caso de falta de electricidad.

Características

- Ø 45 mm.
- Final de carrera mecánico.
- Muy silencioso, por debajo de 45 dB.
- Interruptor de límite de precisión.
- Límite máximo de 20 vueltas.
- Estructura de freno patentada en ambos lados.
- Opción para operación manual.

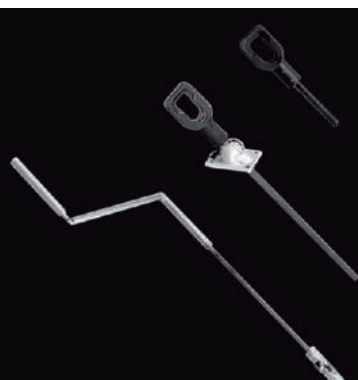

Con accionamiento manual en caso de falta de electricidad



Límite máximo de 20 vueltas

< 45 dB

Sonido por debajo de los 45 dB



Cortinas Verticales ZIP



Inversores



Detección de obstáculos

AM45 BASIC ZIP®

Nm
20 Nm

RPM
17 RPM

ARTÍCULO
105053005

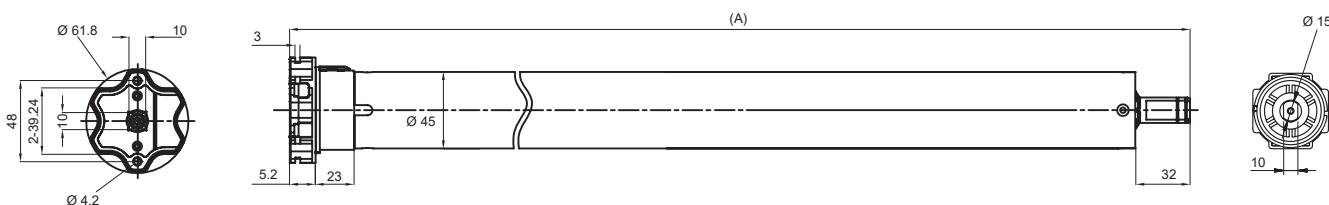
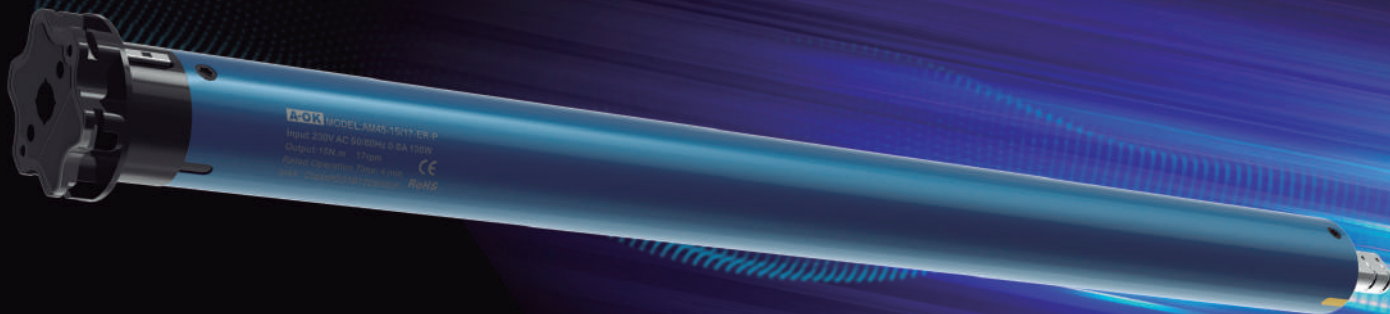

Artículo	Modelo	Newtons	RPM	Medida A	Voltaje	Potencia Nominal	Corriente Nominal	IP
105053005	AM45-20/17-ZS-QP	20 Nm	17 RPM	514 mm	230 V	135 W	0.6 A	IP44

El **Motor Tubular AM45 Basic ZIP® de A-OK** para inversor, con final de carrera electrónico, detección de obstáculos y de rachas de viento con triple identificación, está diseñado para cortinas enrollables verticales ZIP.

Cuenta con opción de programación de finales de carrera a través del inversor o bien automáticos. Apto para localizaciones de altura.

Características

- Ø 45 mm.
- Final de carrera electrónico.
- Detección de obstáculos y retroceso automático.
- Dos opciones de programación: a través del inversor o automática.
- Compatible con todos los automatismos A-OK.
- Posiciones múltiples programables.
- Detección de rachas de viento temporal y permanente.
- Módulo receptor superheterodino de alta sensibilidad (-110 dBm).
- Superficie resistente a la humedad.
- Estructura de freno patentada en ambos lados.
- Posición de freno de autocorrección.
- Tarjeta de control sellada, evitando interferencias electromagnéticas.
- Sensores detectores de número de vueltas.



Finales de carrera electrónicos, con programación intuitiva a través de inversor o automática

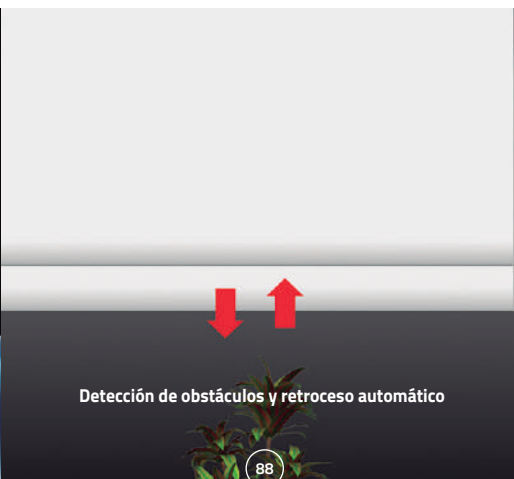

Detección de obstáculos y retroceso automático



Detección de viento temporal y permanente

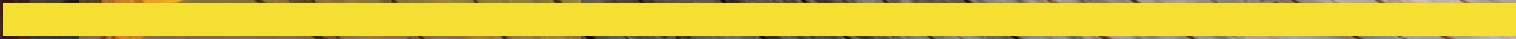



Persianas



Via Radio



App A-OK



Asistente de voz

AM45 ESSENTIAL®

Nm	RPM	ARTÍCULO
15 Nm	17 RPM	105006002
30 Nm	17 RPM	105006007
50 Nm	12 RPM	105006009

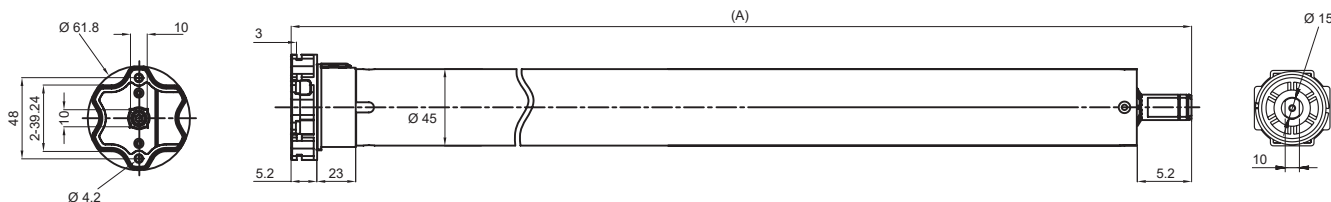
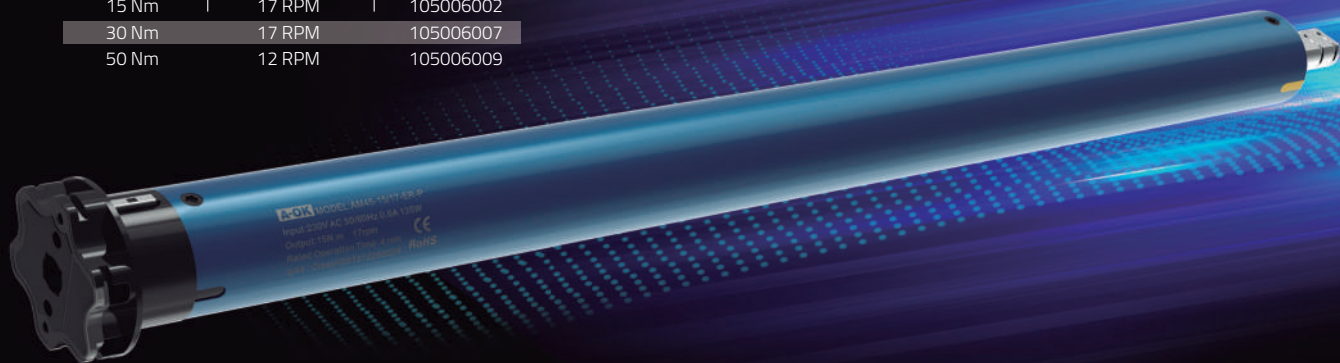

Artículo	Modelo	Newtons	RPM	Medida A	Voltaje	Potencia Nominal	Corriente Nominal	Frecuencia	IP
105006002	AM45-15/17-E	15 Nm	17 RPM	513 mm	230 V	135 W	0.6 A	433.92 Mhz	IP44
105006007	AM45-30/17-E	30 Nm	17 RPM	573 mm	230 V	200 W	0.89 A	433.92 Mhz	IP44
105006009	AM45-50/12-E	50 Nm	12 RPM	592 mm	230 V	250 W	1.089 A	433.92 Mhz	IP44

El **Motor Tubular AM45 Essential® de A-OK**, vía radio y con final de carrera mecánico, está diseñado para persianas enrollables de tamaño pequeño y mediano, también utilizado para pantallas de proyección de gran tamaño.

Características

- Ø 45 mm.
- Final de carrera mecánico.
- Muy silencioso, por debajo de 45 dB.
- Interruptor de límite de precisión.
- Límite máximo de 55 vueltas.
- Estructura de freno patentada en ambos lados.
- Módulo receptor superheterodino de alta sensibilidad (-110dBm).
- Superficie resistente a la humedad.
- Compatible con todos los automatismos A-OK.
- Radio receptor incorporado.

Compatible con Smart Home app A-OK



Compatible con asistentes de voz



Finales de carrera mecánicos

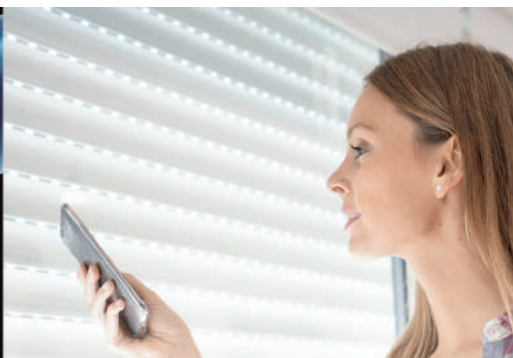

Fácil programación: tan solo hay que identificar el mando emisor o Smart Home app A-OK

< 45 dB

Sonido por debajo de los 45 dB



Persianas



Toldos



Via Radio



App A-OK



Asistente de voz



Accionamiento Manual

AM45 ESSENTIAL M®

Nm	RPM	ARTÍCULO
15 Nm	17 RPM	105021001
50 Nm	12 RPM	105021004

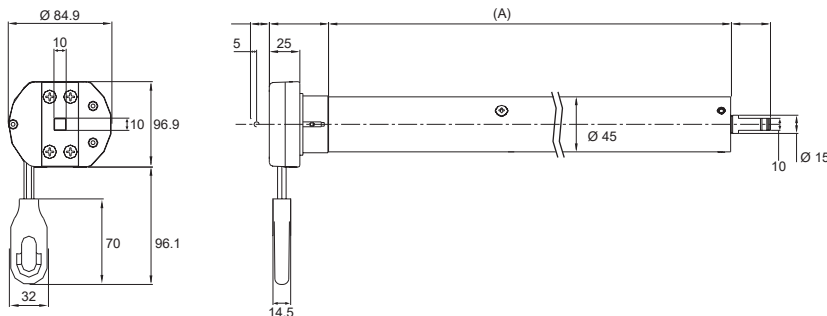

Artículo	Modelo	Newtons	RPM	Medida A	Voltaje	Potencia Nominal	Corriente Nominal	Frecuencia	IP
105021001	AM45-15/17 ME	15 Nm	17 RPM	770 mm	230 V	135 W	0.588 A	433.92 Mhz	IP44
105021004	AM45-50/12 ME	50 Nm	12 RPM	765.4 mm	230 V	250 W	1.089 A	433.92 Mhz	IP44

El **Motor Tubular AM45 Essential M® de A-OK** con maniobra manual de emergencia para inversor, vía radio y con final de carrera mecánico, está diseñado para persianas enrollables de pequeño y mediano tamaño, puertas enrollables y toldos.

Gracias a su manivela, puede abrirse y cerrarse manualmente en caso de falta de electricidad.

Características

- Ø 45 mm.
- Final de carrera mecánico.
- Radio receptor incorporado.
- Compatible con controles inteligentes.
- Interruptor de límite de precisión.
- Estructura de freno patentada en ambos lados.
- Superficie resistente a la humedad.
- Cardán para operación manual.
- Módulo receptor superheterodino de alta sensibilidad (-110 dBm).
- Temperatura de operación -40~+85.
- Límite máximo de 20 vueltas.

Compatible con Smart Home app A-OK



Compatible con asistentes de voz

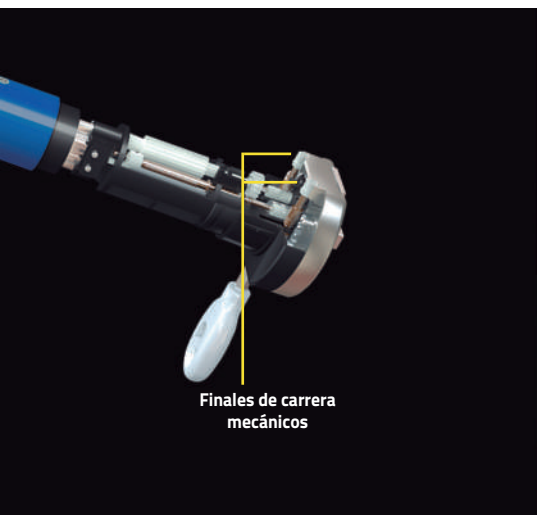

Finales de carrera mecánicos



Fácil programación: tan solo hay que identificar el mando emisor o Smart Home app A-OK



Accionamiento manual en caso de falta de electricidad



Persianas



Via Radio



App A-OK



Asistente de voz



Detección de obstáculos



Wi-Fi bidireccional

AM45 PLUS BLOCK WIFI®

Nm	RPM	ARTÍCULO
15 Nm	17 RPM	105029003
30 Nm	17 RPM	105029007
50 Nm	12 RPM	105029010

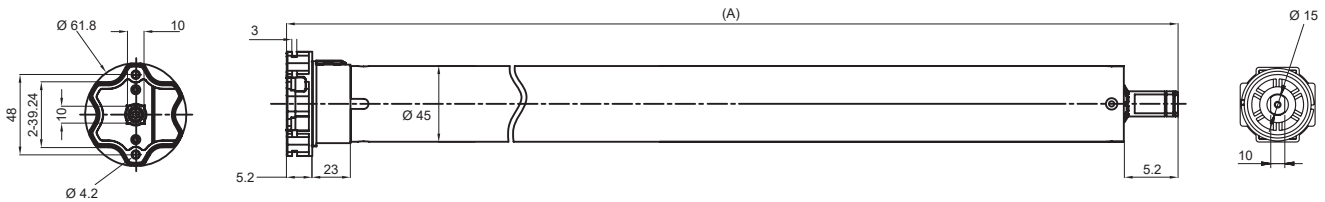
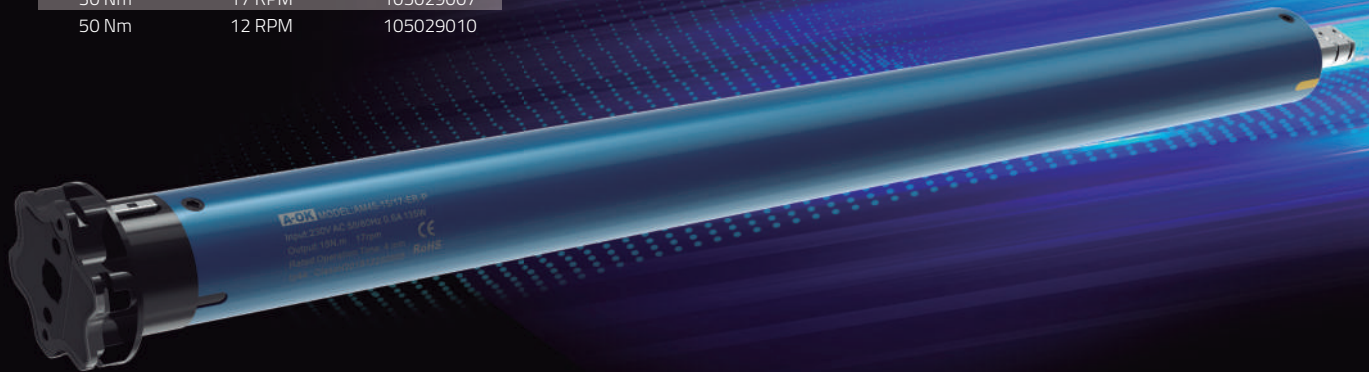

Artículo	Modelo	Newtons	RPM	Medida A	Voltaje	Potencia Nominal	Corriente Nominal	Frecuencia	IP
105029003	AM45-15/17-ER-P	15 Nm	17 RPM	550 mm	230 V	135 W	0.6 A	433.92 Mhz	IP44
105029007	AM45-30/17-ER-P	30 Nm	17 RPM	580 mm	230 V	200 W	0.89 A	433.92 Mhz	IP44
105029010	AM45-50/12-ER-P	50 Nm	12 RPM	590 mm	230 V	250 W	1.089 A	433.92 Mhz	IP44

El **Motor Tubular AM45 Plus Block WIFI® de A-OK** vía radio, con final de carrera electrónico y detección de obstáculos, está diseñado para persianas enrollables y toldos verticales. Cuenta con la opción de programación de finales de carrera a través del mando emisor o bien de automáticos. Apto para localizaciones de altura.

Características

- Ø 45 mm.
- Final de carrera electrónico.
- Detección de obstáculos y retroceso automático.
- Dos opciones de programación: a través del mando emisor o automática.
- Radio receptor incorporado.
- Compatible con todos los automatismos A-OK.
- Módulo receptor superheterodino de alta sensibilidad (-110 dBm).
- Posiciones múltiples programables.
- Superficie resistente a la humedad.
- Estructura de freno patentada en ambos lados.
- Posición de freno de autocorrección.
- Tarjeta de control sellada, que evita interferencias electromagnéticas.
- Sensores detectores de número de vueltas.
- Entrada sin tensión para pulsador individual, grupal o cualquier domótica cableada.
- Tecnología Wi-Fi bidireccional.

Compatible con Smart Home app A-OK



Compatible con asistentes de voz



Finales de carrera electrónicos, programación intuitiva a través de mando emisor o automática

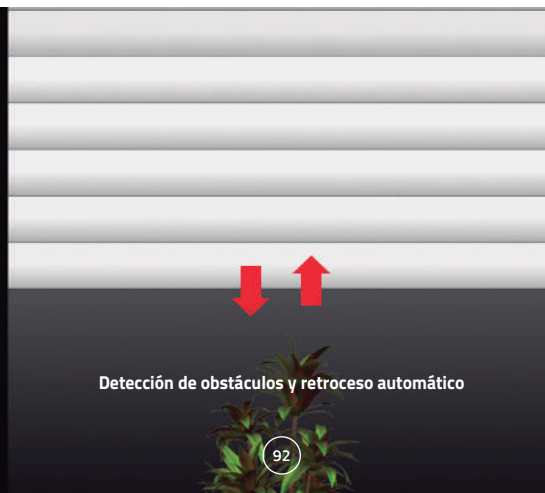

Detección de obstáculos y retroceso automático



Tecnología Wi-Fi bidireccional

Ø 45



Estores



Persianas



Toldos



Via Radio



App A-OK



Asistente de voz

SERIE AM45®

AM45 PLUS BLOCK T®

Nm 20 Nm	RPM 12 RPM	ARTÍCULO 105032002	BATERÍA EXTERNA 105089018
--------------------	----------------------	------------------------------	-------------------------------------

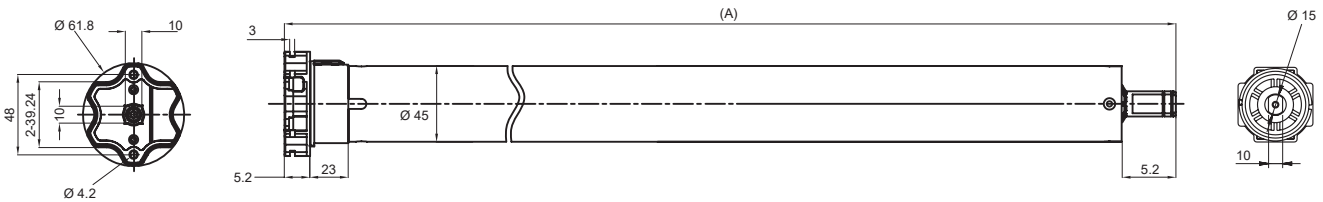
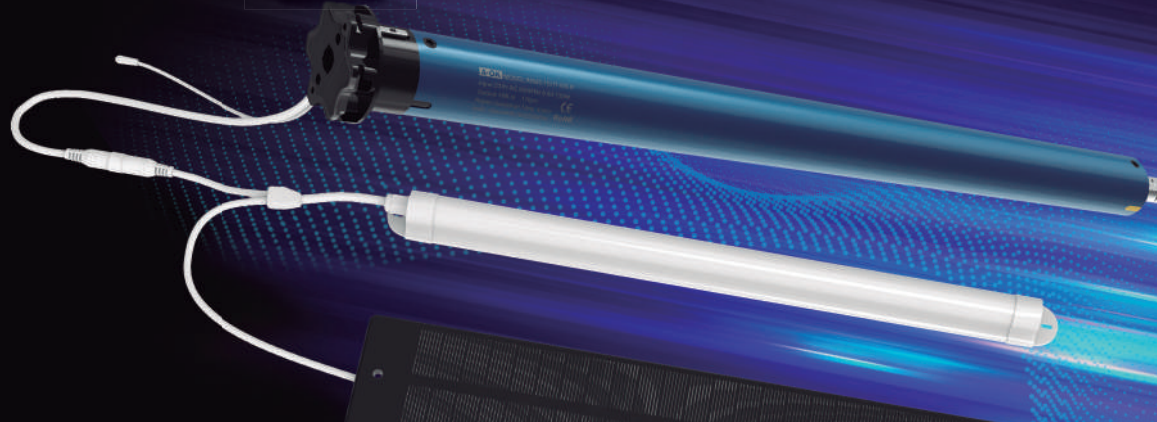

Artículo	Modelo	Newtons	RPM	Medida A	Voltaje	Potencia Nominal	Corriente Nominal	Frecuencia	IP
105032002	AM45 20/12 ER-ES	20 Nm	12 RPM	534 mm	DC24V	144W	6 A	433.92 Mhz	IP44

El **Motor Tubular AM45 Plus Block T® de A-OK** con final de carrera electrónico y detección de obstáculos, está diseñado para persianas enrollables, estores enrollables y toldos verticales. Con batería de litio recargable alimentada por panel solar, o con carga periódica a la corriente, su instalación es puramente inalámbrica, ahorrando mano de obra y costes.

Se adapta a aplicaciones sin fuente de alimentación, ofreciendo soluciones efectivas para resolver los problemas de suministro de energía eléctrica. Al utilizar cargador, una recarga completa ofrece medio año de funcionamiento con una maniobra diaria (subir y bajar).

Fuentes de energía:

Cargador de batería
Voltaje de salida: 13.4 V
El tiempo de carga necesario es de 6 - 8 horas.
art.105089046



Panel solar AC605-01
Voltaje: DC 18 V
art.105089007



Características

- Ø 45 mm.
- Final de carrera electrónico.
- Muy silencioso, por debajo de 40 dB.
- Diseño único que reduce el ruido por vibración.
- Interruptor de límite de precisión.



Compatible con
Tuya Smart y Smartlife App



Compatible con
asistentes de voz



Sin necesidad de instalación eléctrica, gracias a su batería interna de litio

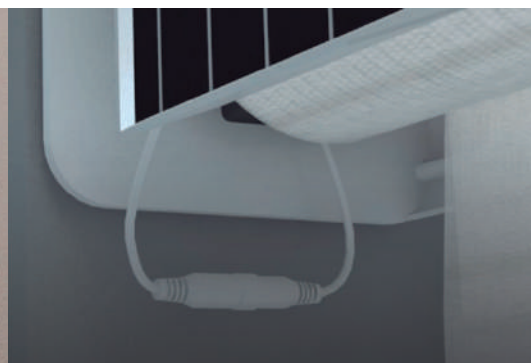

Fuentes de energía: cargador o panel solar

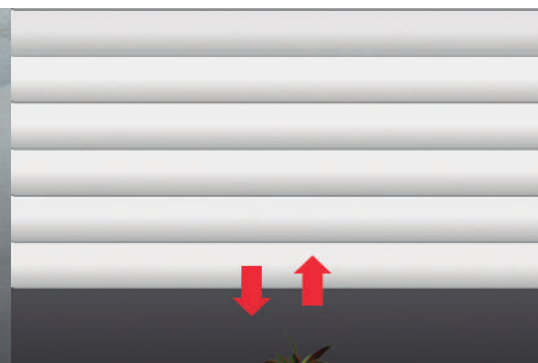

Detección de obstáculos y retroceso automático



Estores



Toldos



Via Radio



App A-OK



Asistente de voz



Motor Rápido



Wi-Fi bidireccional

AM45 PLUS F WIFI®

Nm
15 Nm

RPM
30 RPM

ARTÍCULO
105013002

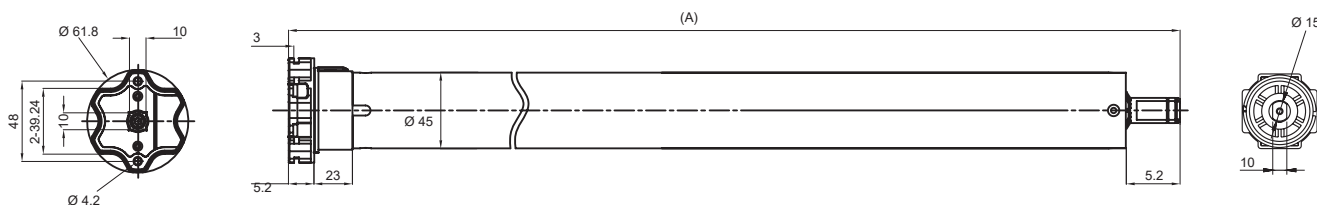
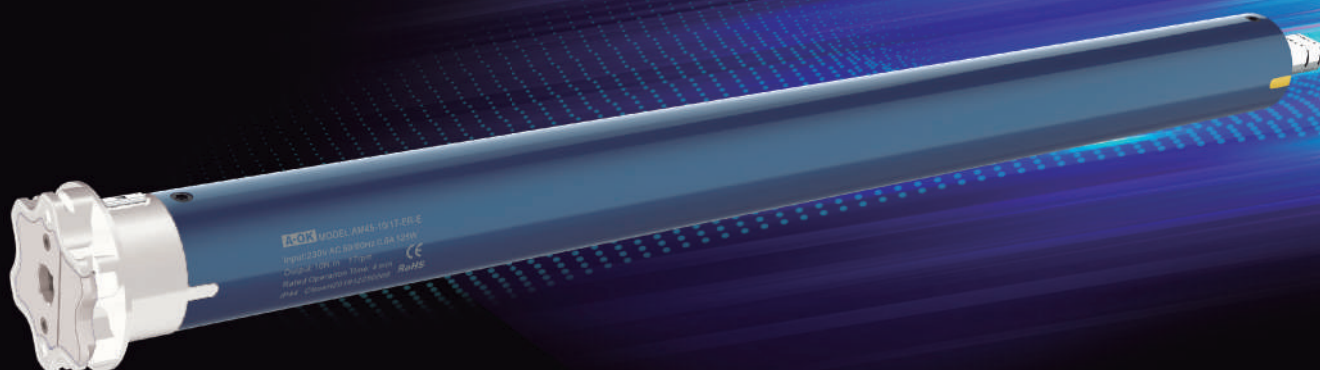

Artículo	Modelo	Newtons	RPM	Medida A	Voltaje	Potencia Nominal	Corriente Nominal	Frecuencia	IP
105013002	AM45-15/30-MEL	15 Nm	30 RPM	550 mm	230 V	200 W	0.89 A	433.92 Mhz	IP44

El **Motor Tubular AM45 Plus F WIFI® de A-OK** de alta velocidad, vía radio y con final de carrera electrónico, está diseñado para pantallas de proyección, estores enrollables, toldos de punto recto y toldos verticales.

Con opción de programación de posiciones a través del mando. Apto para localizaciones de altura.

Características

- Ø 45 mm.
- Final de carrera electrónico.
- Radio receptor incorporado.
- Motor rápido, con 30 revoluciones por minuto.
- Compatible con todos los automatismos A-OK.
- Posiciones múltiples programables.
- Módulo receptor superheterodino de alta sensibilidad (-110 dBm).
- Superficie resistente a la humedad.
- Estructura de freno patentada en ambos lados.
- Posición de freno de autocorrección.
- Tarjeta de control sellada, que evita interferencias electromagnéticas.
- Sensores detectores de número de vueltas.
- Entrada sin tensión para pulsador individual, grupal o cualquier domótica cableada.
- Tecnología Wi-Fi bidireccional.

Compatible con Smart Home app A-OK



Compatible con asistentes de voz



Finales de carrera electrónicos, y programación intuitiva a través de mando emisor



Alta velocidad 30 RPM



Tecnología Wi-Fi bidireccional

Ø 45



Persianas



Orientable



Via Radio



App A-OK



Asistente de voz

SERIE AM45®

AM45 PLUS 0®

Nm	RPM	ARTÍCULO
20 Nm	12 RPM	105024001
30 Nm	12 RPM	105024006
50 Nm	12 RPM	105024010

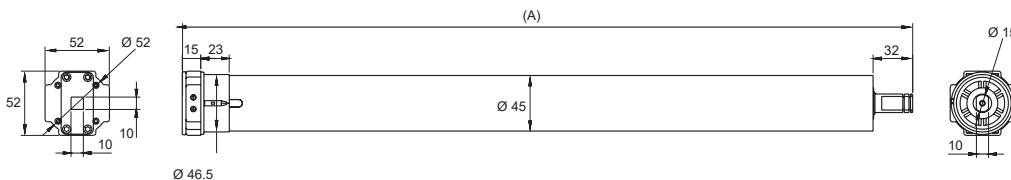

Artículo	Modelo	Newtons	RPM	Medida A	Voltaje	Potencia Nominal	Corriente Nominal	Frecuencia	IP
105024001	AM45-20/12 MEL O	20 Nm	12 RPM	514 mm	230 V	135 W	0.6 A	433.92 Mhz	IP44
105024006	AM45-30/12 MEL O	30 Nm	12 RPM	534 mm	230 V	190 W	0.83 A	433.92 Mhz	IP44
105024010	AM45-50/12 MEL O	50 Nm	12 RPM	560 mm	230 V	250 W	1.089 A	433.92 Mhz	IP44

El **Motor Tubular AM45 Plus 0® de A-OK** vía radio, con final de carrera electrónico, está diseñado para persianas enrollables orientables. Entrada en orientación con un solo clic.

Accionamiento a pequeñas pulsaciones una vez iniciado el modo orientación. Cable con conexiones RS485/232 y entrada sin tensión para pulsador.

Características

- Ø 45 mm.
- Final de carrera electrónico.
- Muy silencioso, por debajo de 45 dB.
- Interruptor de límite de precisión.
- Estructura de freno patentada en ambos lados.
- Radio receptor incorporado.
- Módulo receptor superheterodino de alta sensibilidad (-110 dBm).
- Superficie resistente a la humedad.
- Compatible con todos los automatismos A-OK.

Compatible con Smart Home app A-OK



Compatible con asistentes de voz



Velocidad de 12 RPM que mejora su funcionamiento

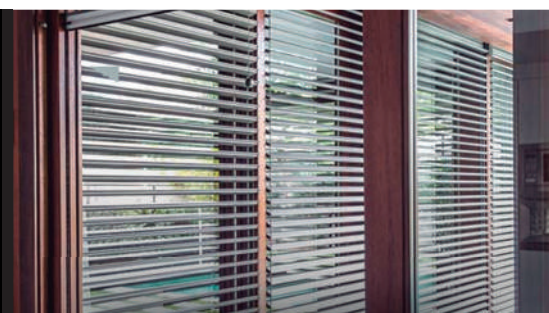

Motor para persianas enrollables orientables

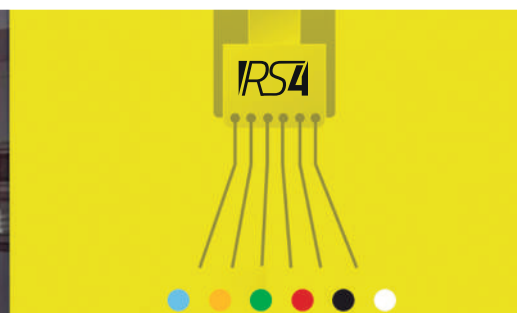

IRS4: entrada sin tensión para pulsador individual, grupal o cualquier domótica cableada



Cortinas Verticales ZIP



Via Radio



App A-OK



Asistente de voz



Detección de obstáculos

AM45 PLUS ZIP®

Nm
20 Nm

RPM
17 RPM

ARTÍCULO
105054005

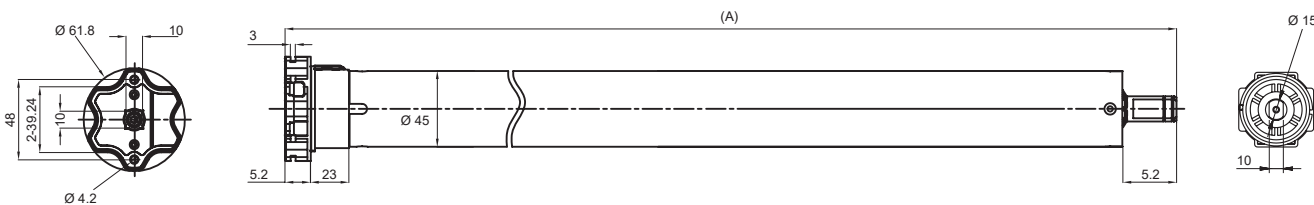
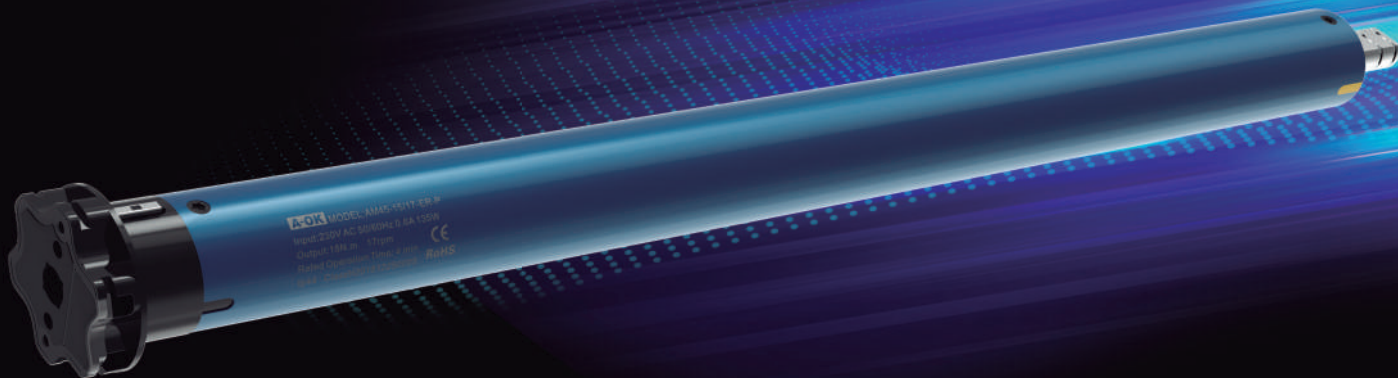

Artículo	Modelo	Newtons	RPM	Medida A	Voltaje	Potencia Nominal	Corriente Nominal	Frecuencia	IP
105054005	AM45-20/17-ZS-P	20 Nm	17 RPM	514 mm	230 V	135 W	0.6 A	433.92 Mhz	IP44

El **Motor Tubular AM45 Plus ZIP® de A-OK** vía radio, con final de carrera electrónico y detección de obstáculos y de viento, está diseñado para cortinas enrollables verticales ZIP. Con opción de programación de finales de carrera a través del mando emisor o bien automática. Apto para localizaciones de altura.

Características

- Ø 45 mm.
- Final de carrera electrónico, detección de obstáculos y retroceso automático.
- Dos opciones de programación: a través del mando emisor o automática.
- Radio receptor incorporado.
- Posiciones múltiples programables.
- Detección de viento temporal y permanente.
- Módulo receptor superheterodino de alta sensibilidad (-110 dBm).
- Superficie resistente a la humedad.
- Estructura de freno patentada en ambos lados.
- Posición de freno de autocorrección.
- Tarjeta de control sellada, que evita interferencias electromagnéticas.
- Sensores detectores de número de vueltas.
- Entrada sin tensión para pulsador individual, grupal o cualquier domótica cableada.

Compatible con Smart Home app A-OK



Compatible con asistentes de voz



Finales de carrera electrónicos, programación intuitiva a través de mando emisor o automática

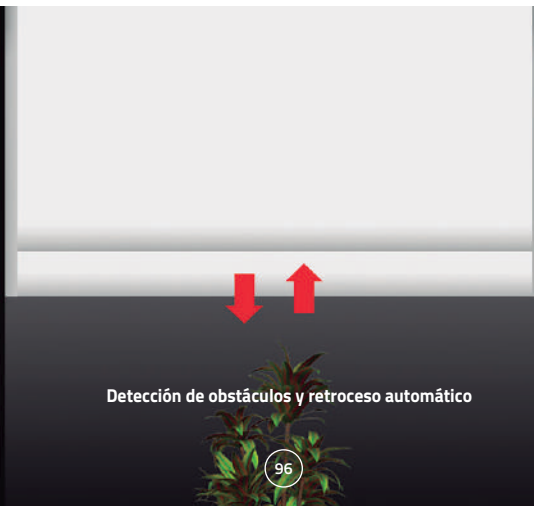

Detección de obstáculos y retroceso automático



Detección de rachas de viento temporal y permanente

Ø 45



Toldos



Via Radio



App A-OK



Asistente de voz

SERIE AM45®

AM45 PLUS FSK®

Nm	RPM	ARTÍCULO
15 Nm	17 RPM	105023021
30 Nm	17 RPM	105023023
50 Nm	12 RPM	105023028

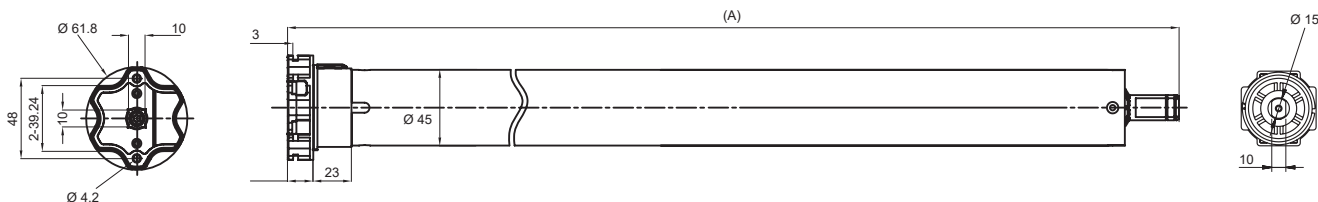
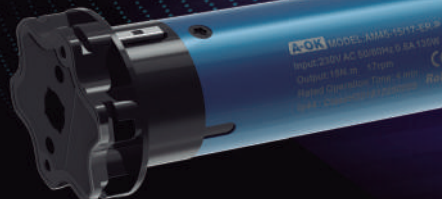

Artículo	Modelo	Newtons	RPM	Medida A	Voltaje	Potencia Nominal	Corriente Nominal	Frecuencia	IP
105023021	AM45-15/17 MEL	15 Nm	17 RPM	514 mm	230 V	135 W	0.6 A	868.3 Mhz	IP44
105023023	AM45-30/17 MEL	30 Nm	17 RPM	552 mm	230 V	200 W	0.89 A	868.3 Mhz	IP44
105023028	AM45-50/12 MEL	50 Nm	12 RPM	564 mm	230 V	250 W	1.089 A	868.3 Mhz	IP44

El **Motor Tubular AM45 Plus FSK® de A-OK** vía radio con final de carrera electrónico y frecuencia 868.3 Mhz FSK bidireccional, está diseñado para toldos de mediano y gran tamaño.

La comunicación bidireccional con sensores climáticos permite una seguridad total en el caso de alarmas meteorológicas en base a parámetros establecidos, así como la activación y desactivación de los sensores solares a través del mando emisor.

Características

- Ø 45 mm.
- Final de carrera electrónico.
- Dos opciones de programación: doble final de carrera o cierre por presión (toldos cofre).
- Bidireccionalidad con sensores climáticos.
- Posibilidad de desactivar el sensor solar periódicamente.
- Cabeza de motor universal.
- Radio receptor incorporado.
- Frecuencia 868.3 Mhz.
- Módulo receptor superheterodino de alta sensibilidad (-110 dBm).
- Superficie resistente a la humedad.
- Estructura de freno patentada en ambos lados.
- Posición de freno de autocorrección.
- Tarjeta de control sellada, que evita interferencias electromagnéticas.
- Sensores detectores de número de vueltas.

Compatible con Smart Home app A-OK



Compatible con asistentes de voz



Bidireccionalidad con sensores climáticos



Posibilidad de desactivar el sensor solar periódicamente

< 45 dB

Sonido por debajo de los 45 dB



AM45 PLUS FSK LED®

Nm	RPM	ARTÍCULO
15 Nm	17 RPM	105023031
30 Nm	17 RPM	105023033
50 Nm	12 RPM	105023038

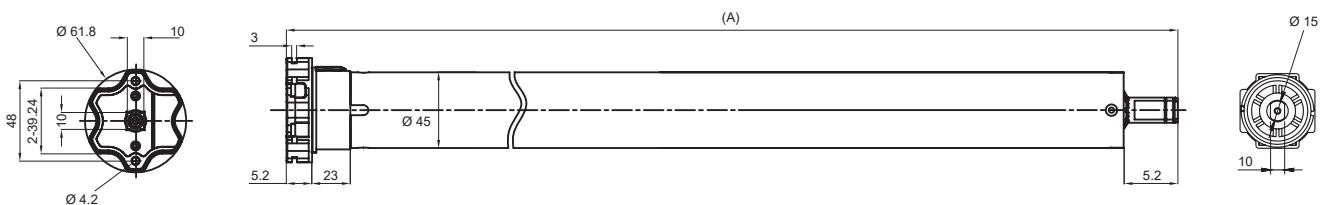
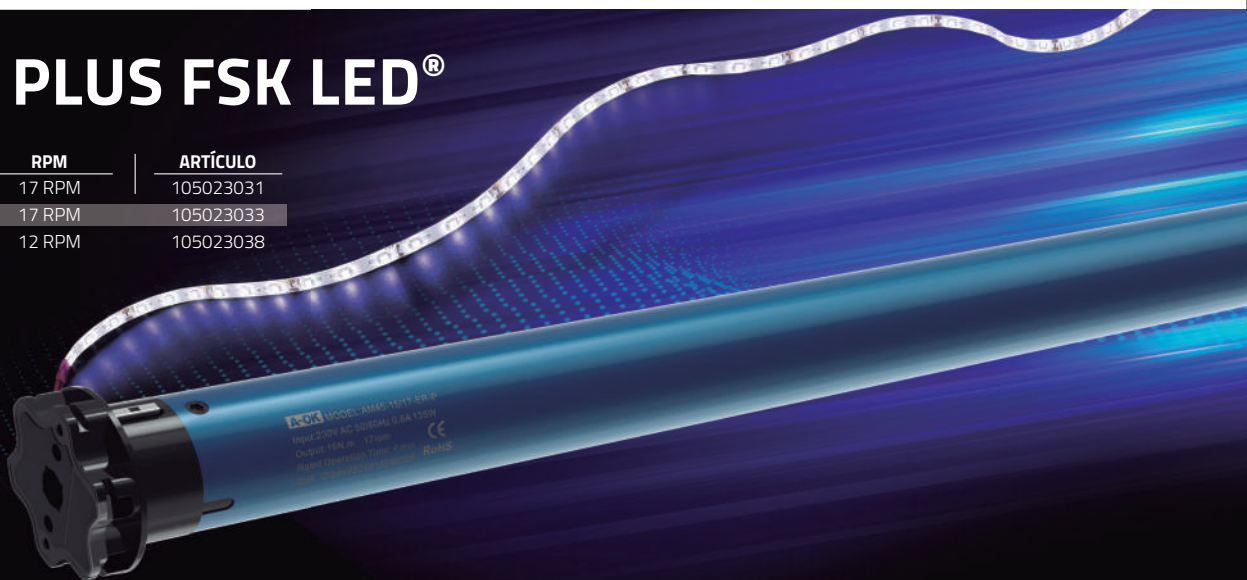

Artículo	Modelo	Newtons	RPM	Medida A	Voltaje	Potencia Nominal	Corriente Nominal	Frecuencia	IP
105023038	AM45-50/12 MEL LED	50 Nm	12 RPM	564 mm	230 V	250 W	1.089 A	868.3 Mhz	IP44

El **Motor Tubular AM45 Plus FSK LED® de A-OK** vía radio, con final de carrera electrónico y frecuencia 868.3 Mhz bidireccional con sensores climáticos, permite una seguridad total en caso de alarmas meteorológicas, así como la activación y desactivación de los sensores solares. Cuenta con salida de cableado de bajo voltaje para conexión LED, programándose de manera automática con el mando emisor.

Características

- Ø 45 mm.
- Final de carrera electrónico.
- Dos opciones de programación: doble final de carrera o cierre por presión (toldos cofre).
- Bidireccionalidad con sensores climáticos.
- Posibilidad de desactivar el sensor solar periódicamente.
- Control de iluminación LED *dimmer* desde mando emisor.
- Cabeza de motor universal.
- Radio receptor incorporado.
- Frecuencia 868.3 Mhz.
- Módulo receptor superheterodino de alta sensibilidad (-110 dBm).
- Superficie resistente a la humedad.
- Estructura de freno patentada en ambos lados.
- Posición de freno de autocorrección.
- Tarjeta de control sellada, que evita interferencias electromagnéticas.
- Sensores detectores de número de vueltas.

Compatible con Smart Home app A-OK



Compatible con asistentes de voz



Bidireccionalidad con sensor meteorológico

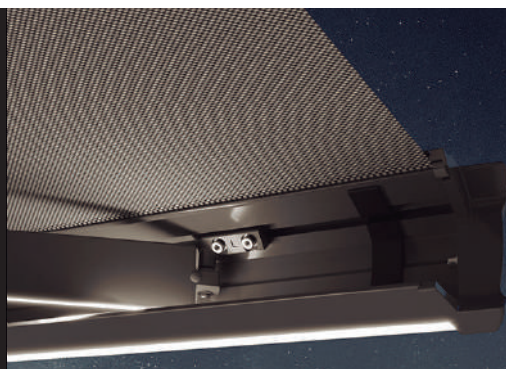

Control LED *dimmeable*

< 45 dB

Sonido por debajo de los 45 dB

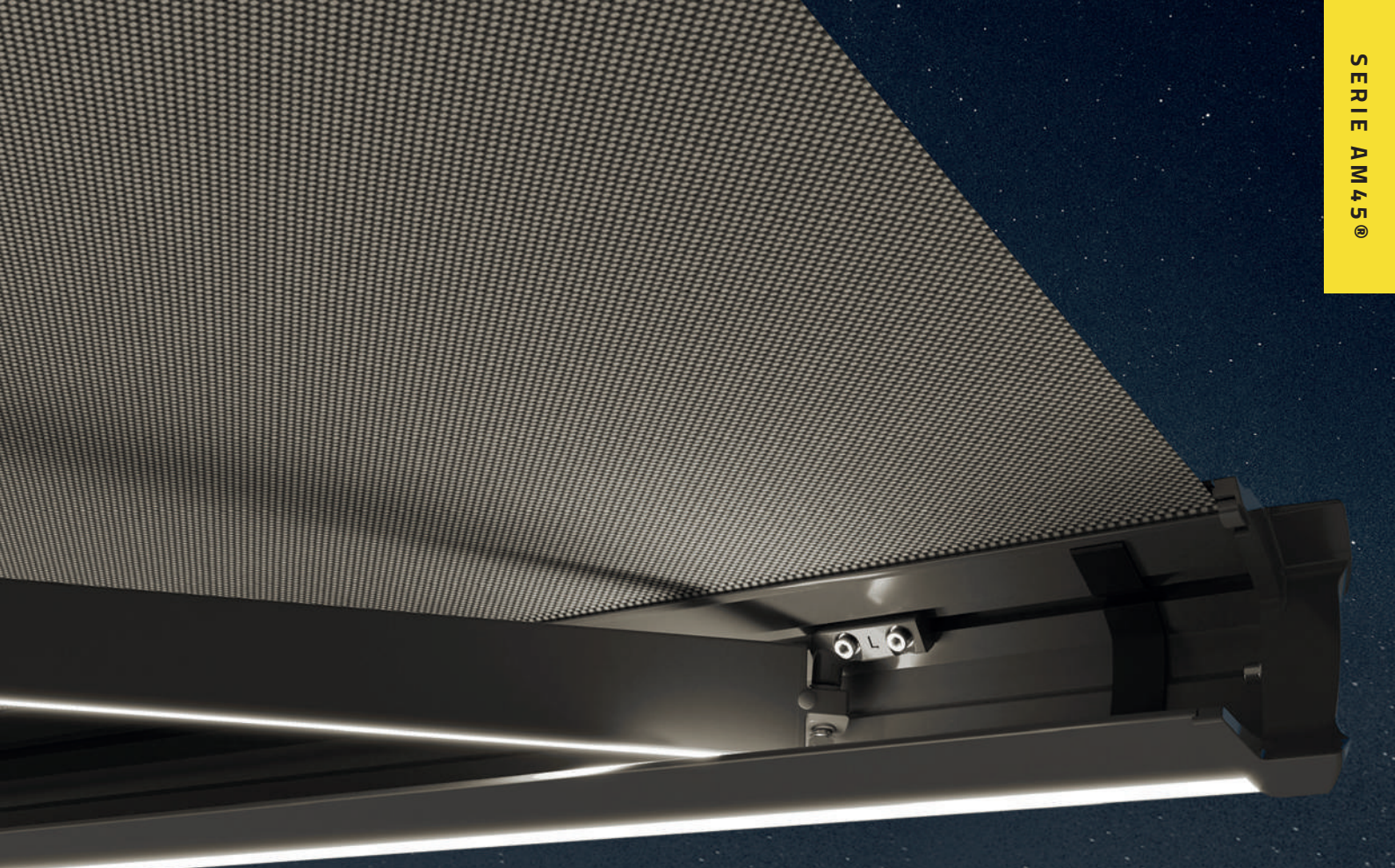

Controla el motor del toldo, modifica la intensidad de la luz LED y acciona el sensor solar.

POR MANDO

Un único mando para todas las acciones

POR APP



POR VOZ

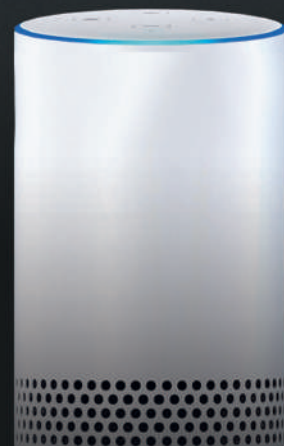

SERIE AM45®



Conexión LED directa al motor

Cable EASY CONNECT®
extraíble IP65 para sustituir
fácilmente el motor

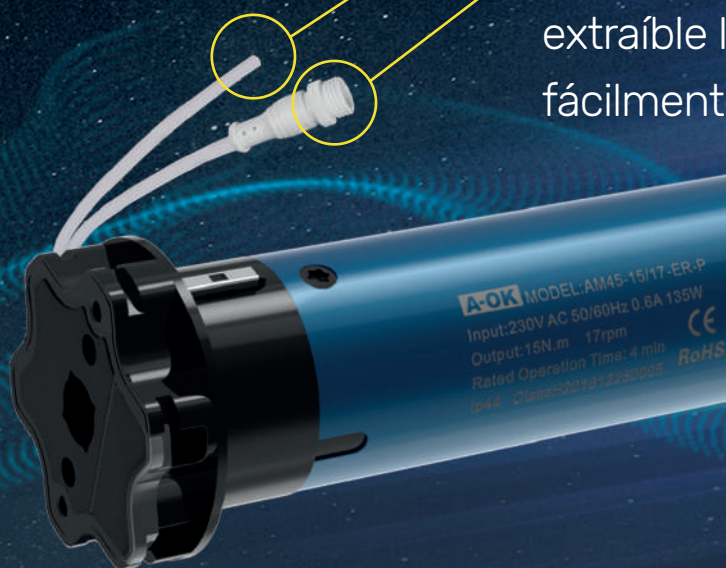

A-OK®

Motores Tubulares A-OK de 58 mm

AM60®

Diseñados para persianas, toldos
y puertas enrollables de gran tamaño

Una gama de potencias elevadas, para inversor o vía
radio, y modelos con posibilidad de accionamiento
manual en caso de emergencia.

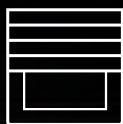

Persianas



Toldos

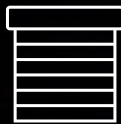

Puertas
Enrollables





Persianas



Toldos



Puertas enrollables



Inversores

AM60 BASIC®

Nm	RPM	ARTÍCULO
80 Nm	12 RPM	105030002
120 Nm	9 RPM	105030004
140 Nm	9 RPM	105030005

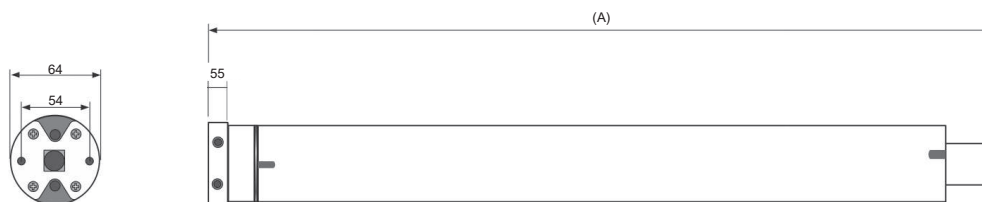

Artículo	Modelo	Newtons	RPM	Medida A	Voltaje	Potencia Nominal	Corriente Nominal	IP
105030002	AM60-80/12	80 Nm	12 RPM	627 mm	230 V	400 W	1.7 A	IP44
105030004	AM60-120/9	120 Nm	9 RPM	625 mm	230 V	396 W	1.75 A	IP44
105030005	AM60-140/9	140 Nm	9 RPM	625 mm	230 V	420 W	1.85 A	IP44

El **Motor Tubular AM60 Basic® de A-OK** con final de carrera mecánico, está diseñado para persianas enrollables, puertas enrollables y toldos de tamaño mediano y grande.

Características

- Ø 58 mm.
- Final de carrera mecánico.
- Muy silencioso, por debajo de 45 dB.
- Interruptor de límite de precisión.
- Límite máximo de 45 vueltas.
- Estructura de freno patentada en ambos lados.

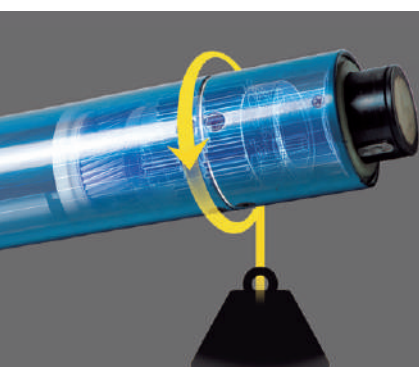

Motor de alta potencia,
hasta 140 newtons



Límite máximo de 45 vueltas

104

< 45 dB

Sonido por debajo
de los 45 dB

Ø 58



Persianas



Toldos



Puertas enrollables



Inversores



Accionamiento Manual

SERIE AM60®

AM60 BASIC M®

Nm	RPM	ARTÍCULO
80 Nm	12 RPM	105031001
120 Nm	9 RPM	105031003
140 Nm	9 RPM	105031002

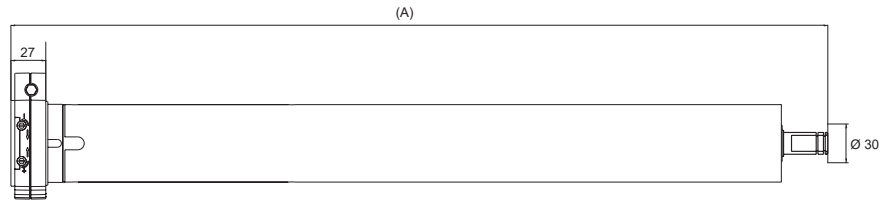
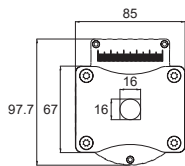
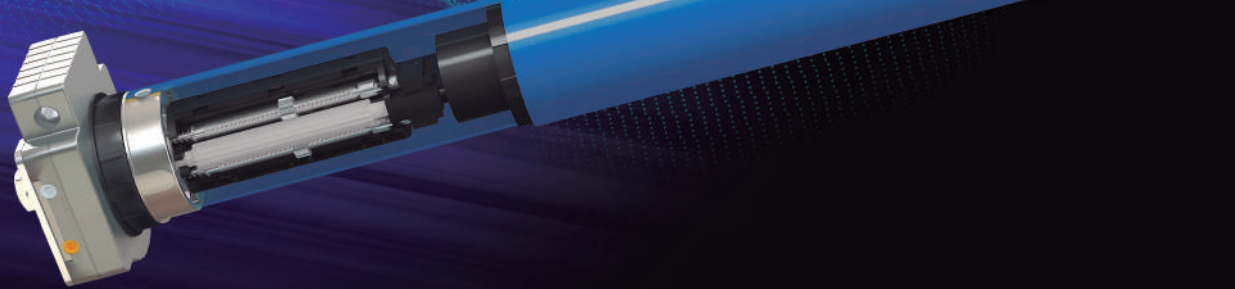

Artículo	Modelo	Newtons	RPM	Medida A	Voltaje	Potencia Nominal	Corriente Nominal	IP
105031001	AM60-80/12-M	80 Nm	12 RPM	658 mm	230 V	400 W	1.7 A	IP44
105031003	AM60-120/9-M	120 Nm	9 RPM	635 mm	230 V	396 W	1.75 A	IP44
105031002	AM60-140/9-M	140 Nm	9 RPM	677.8 mm	230 V	420 W	1.85 A	IP44

El **Motor Tubular AM60 Basic M® de A-OK** con final de carrera mecánico, está diseñado para persianas enrollables, puertas enrollables y toldos de tamaño mediano y grande.

Gracias a su accionamiento manual, el motor permite operar toldos, puertas y persianas incluso sin corriente eléctrica.

Características

- Ø 58 mm.
- Final de carrera mecánico.
- Muy silencioso, por debajo de 45 dB.
- Interruptor de límite de precisión.
- Límite máximo de 45 vueltas.
- Cardán para accionamiento manual.
- Estructura de freno patentada en ambos lados.



Accionamiento manual en caso de falta de electricidad

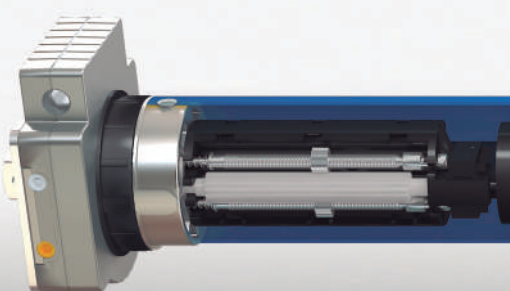

Alta potencia, Motor de hasta 140 newtons

< 45dB

Sonido por debajo de los 45dB



Persianas



Toldos



Puertas enrollables



Via Radio



App A-OK



Asistente de voz

AM60 ESSENTIAL®

Nm	RPM	ARTÍCULO
80 Nm	12 RPM	105036002
120 Nm	9 RPM	105036004
140 Nm	9 RPM	105036005

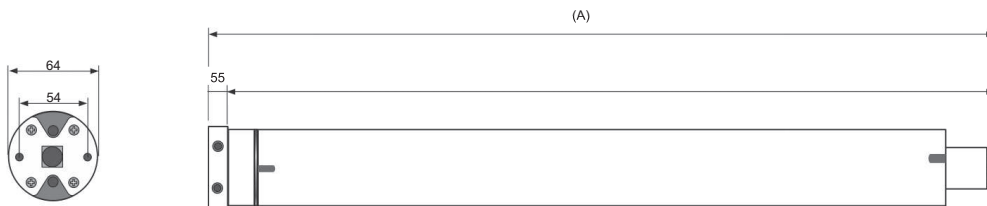

Artículo	Modelo	Newtons	RPM	Medida A	Voltaje	Potencia Nominal	Corriente Nominal	Frecuencia	IP
105036002	AM60-80/12 E	80 Nm	12 RPM	625 mm	230 V	400 W	1.7 A	433.92 Mhz	IP44
105036004	AM60-120/9 E	120 Nm	9 RPM	755 mm	230 V	396 W	1.75 A	433.92 Mhz	IP44
105036005	AM60-140/9 E	140 Nm	9 RPM	755 mm	230 V	420 W	1.85 A	433.92 Mhz	IP44

El **Motor Tubular AM60 Essential® de A-OK** vía radio, con final de carrera mecánico, está diseñado para persianas enrollables, puertas enrollables y toldos de tamaño mediano y grande.

Características

- Ø 58 mm.
- Final de carrera mecánico.
- Muy silencioso, por debajo de 45 dB.
- Interruptor de límite de precisión.
- Superficie resistente a la humedad.
- Radio receptor incorporado.
- Modulo receptor superheterodino de alta sensibilidad (-110 dBm).
- Límite máximo de 45 vueltas.
- Estructura de freno patentada en ambos lados.

Compatible con
**Smart Home
app A-OK**



Compatible con
asistentes de voz

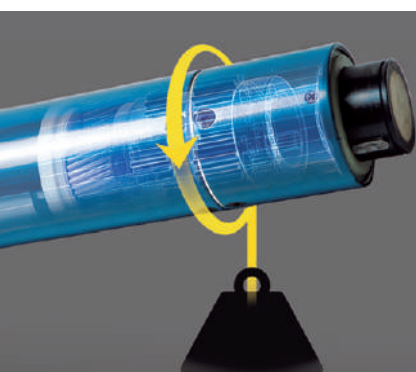

Motor de alta potencia de hasta 140 newtons

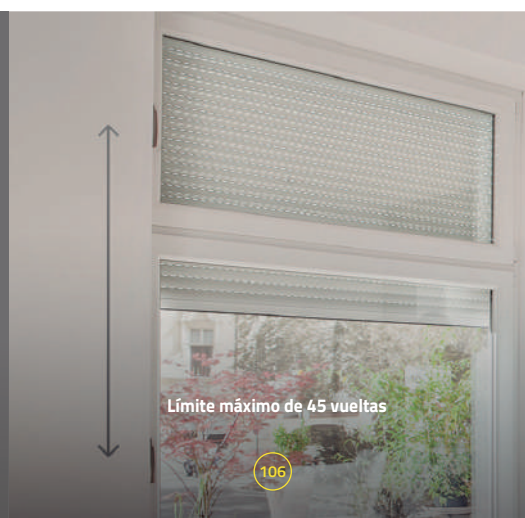

Límite máximo de 45 vueltas

< 45 dB

Sonido por debajo de los 45 dB



Persianas

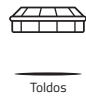

Toldos



Puertas enrollables



Via Radio



App A-OK



Asistente de voz



Accionamiento Manual

AM60 ESSENTIAL M®

Nm	RPM	ARTÍCULO
80 Nm	12 RPM	105038002
120 Nm	9 RPM	105038004
140 Nm	9 RPM	105038005

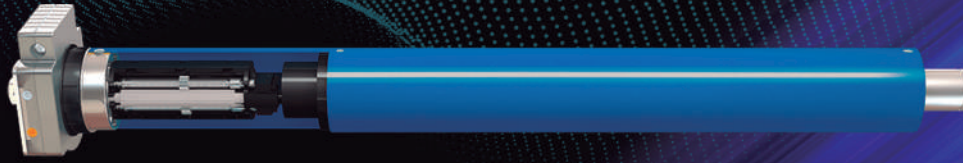

Artículo	Modelo	Newtons	RPM	Medida A	Voltaje	Potencia Nominal	Corriente Nominal	Frecuencia	IP
105038002	AM60-80/12-ME	80 Nm	12 RPM	677.8 mm	230 V	400 W	1.7 A	433.92 Mhz	IP44
105038004	AM60-120/9-ME	120 Nm	9 RPM	770 mm	230 V	396 W	1.75 A	433.92 Mhz	IP44
105038005	AM60-140/9-ME	140 Nm	9 RPM	677.8 mm	230 V	396 W	1.75 A	433.92 Mhz	IP44

El **Motor Tubular AM60 Essential M® de A-OK** vía radio, con final de carrera mecánico y de operación manual, está diseñado para persianas enrollables, puertas enrollables y toldos de tamaño mediano y grande. Su opción de operación manual permite su accionamiento incluso sin corriente eléctrica.

Características

- Ø 58 mm.
- Final de carrera mecánico.
- Muy silencioso, por debajo de 45 dB.
- Radio receptor incorporado.
- Estructura de freno patentada en ambos lados.
- Superficie resistente a la humedad.
- Modulo receptor superheterodino de alta sensibilidad (-110 dBm).
- Interruptor de límites de precisión.
- Cardán para accionamiento manual.

Compatible con Smart Home app A-OK



Compatible con asistentes de voz

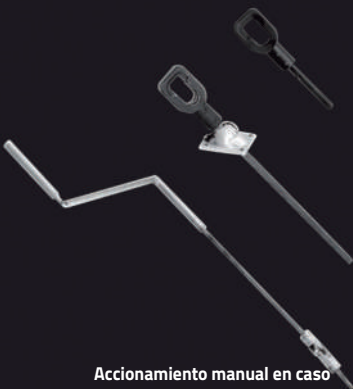

Accionamiento manual en caso de falta de electricidad

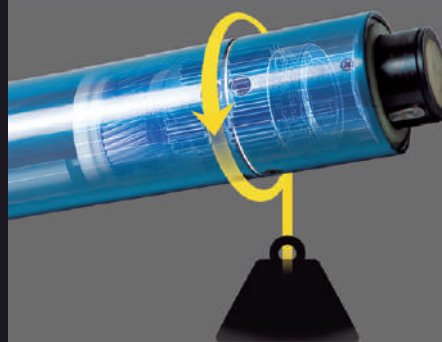

Motor de alta potencia de hasta 140 newtons

< 45 dB

Sonido por debajo de los 45 dB

A-OK®**Motores Tubulares A-OK de 92 mm****AM92**®**Diseñado para persianas y puertas enrollables
de gran tamaño**

Una gama de Motores Tubulares con potencias elevadas, completamente silenciosa y compatible con inversor. Con posibilidad de accionamiento manual en caso de emergencia.



Persianas

Puertas
Enrollables

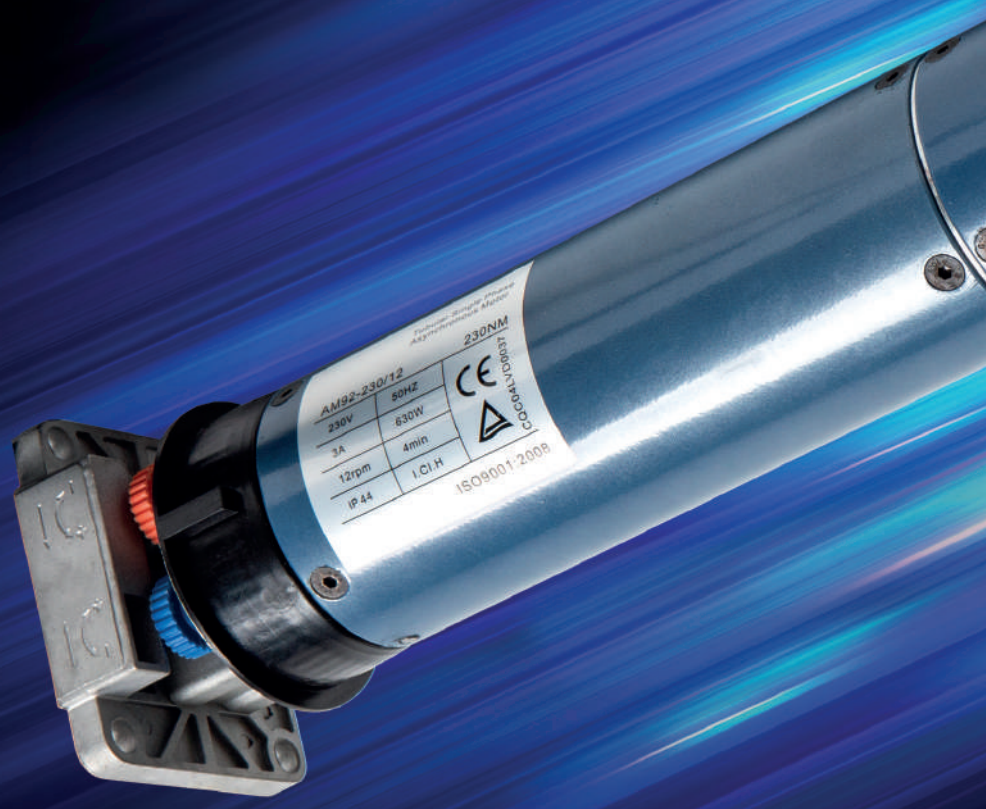

AM92-230/12		230NM	
230V	50Hz	CE	ISO9001-2008
3A	630W		
12rpm	4min	I.C.I.H.	
IP 44	ISO9001-2008		



Persianas



Puertas enrollables



Inversores

AM92 BASIC®

Nm	RPM	ARTÍCULO
230 Nm	12 RPM	105039001
330 Nm	9 RPM	105039003

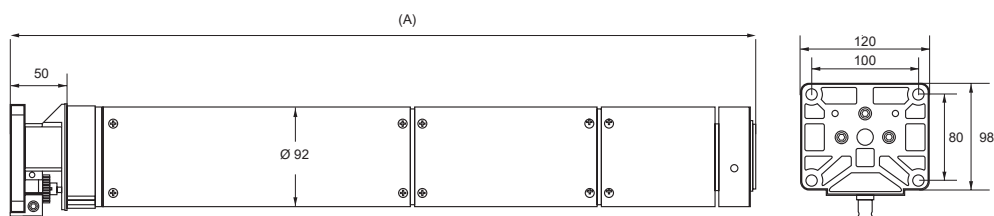
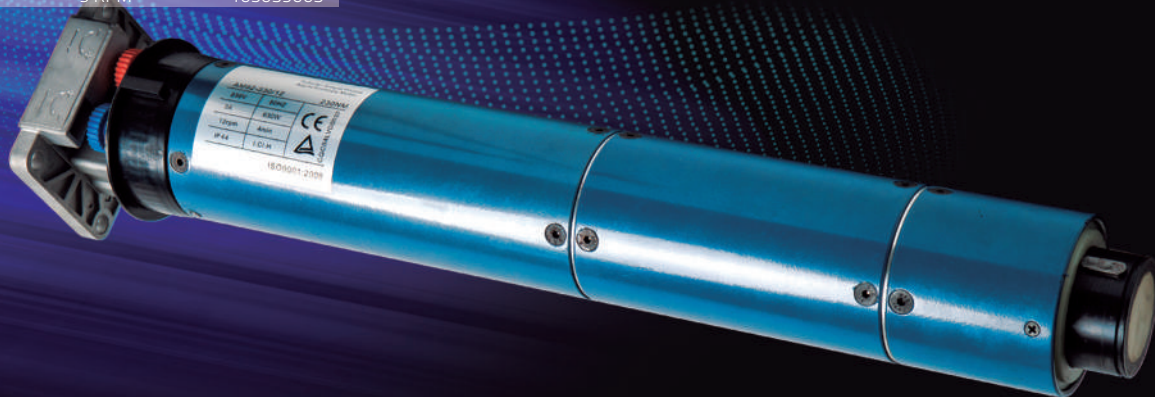

Artículo	Modelo	Newtons	RPM	Medida A	Voltaje	Potencia Nominal	Corriente Nominal	Límite vueltas	IP
105039001	AM92-230/12	230 Nm	12 RPM	620 mm	230 V	830 W	3.60 A	13	IP44
105039003	AM92-330/9	330 Nm	9 RPM	655 mm	230 V	910 W	4.00 A	13	IP44

El **Motor Tubular AM92 Basic® de A-OK** con final de carrera mecánico, está diseñado para persianas enrollables y puertas enrollables de gran tamaño gracias a su alta potencia.

Características

- Ø 92 mm.
- Final de carrera mecánico.
- Interruptor de límite de precisión.
- Límite máximo de 13 vueltas.
- Estructura de freno patentada en ambos lados.

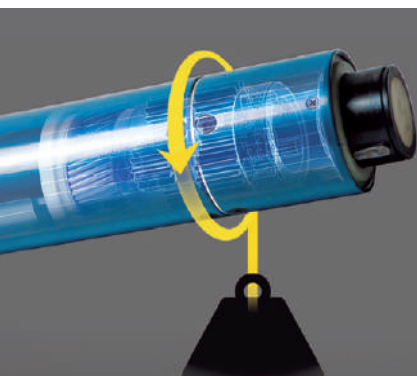

Motor de alta potencia de hasta 330 newtons



Ideal para puertas y persianas enrollables de gran tamaño

Ø 92

92 mm de diámetro, diseñado para grandes dimensiones





Persianas



Puertas enrollables



Inversores



Accionamiento Manual

AM92 BASIC M®

Nm	RPM	ARTÍCULO
230 Nm	12 RPM	105041001
330 Nm	9 RPM	105041003

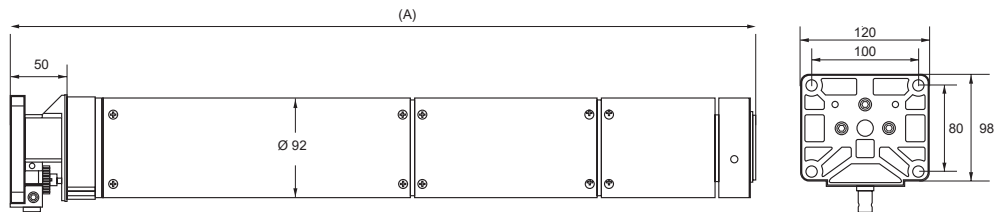
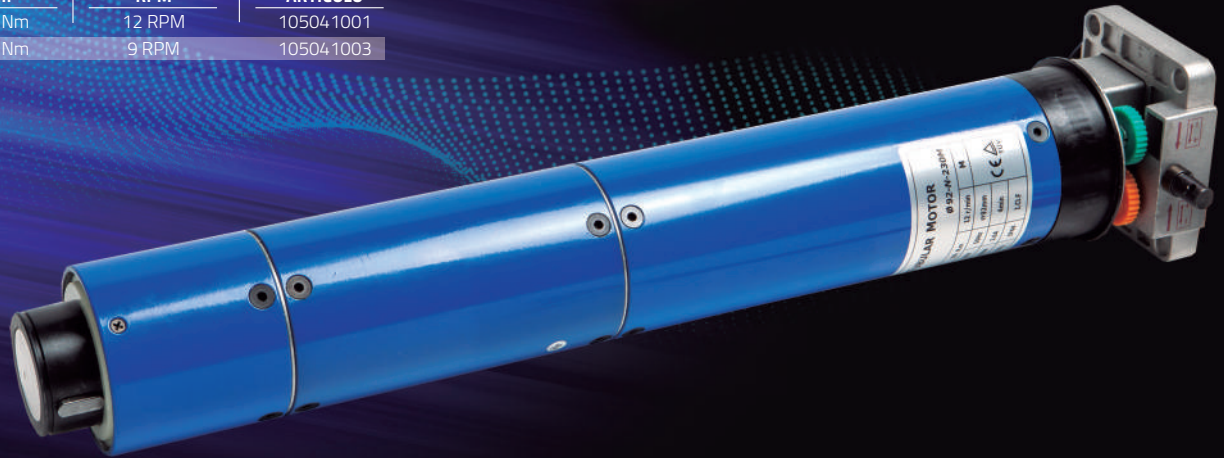

Artículo	Modelo	Newtons	RPM	Medida A	Voltaje	Potencia Nominal	Corriente Nominal	Límite vueltas	IP
105041001	AM92-230/12 M	230 Nm	12 RPM	630 mm	230 V	830 W	3.60 A	13	IP44
105041003	AM92-330/9 M	330 Nm	9 RPM	665 mm	230 V	910 W	4.00 A	13	IP44

El **Motor Tubular AM92 Basic M® de A-OK** con final de carrera mecánico y accionamiento manual de emergencia, está diseñado para persianas enrollables y puertas enrollables de gran tamaño.

Características

- Ø 92 mm.
- Final de carrera mecánico.
- Interruptor de límite de precisión.
- Límite máximo de 13 vueltas.
- Estructura de freno patentada en ambos lados.
- Cardán para accionamiento manual.

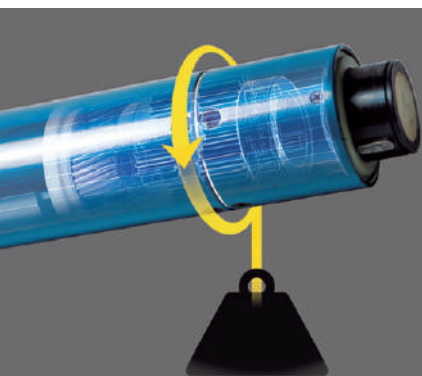

Motor de alta potencia con hasta 330 newtons



Ideal para puertas y persianas enrollables de gran tamaño



Accionamiento manual en caso de falta de electricidad



A-OK®**Motores DC para venecianas A-OK de 24 mm****AM24**®**Diseñado para estores plegables
y venecianas de interior**

Una gama de Motores DC con eje simple y doble,
accionados por pulsador o vía radio.
Este operador se alimenta por cableado o por batería,
facilitando una instalación sin conexión eléctrica.

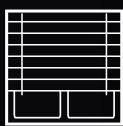
Estores
Plegables

Venecianas

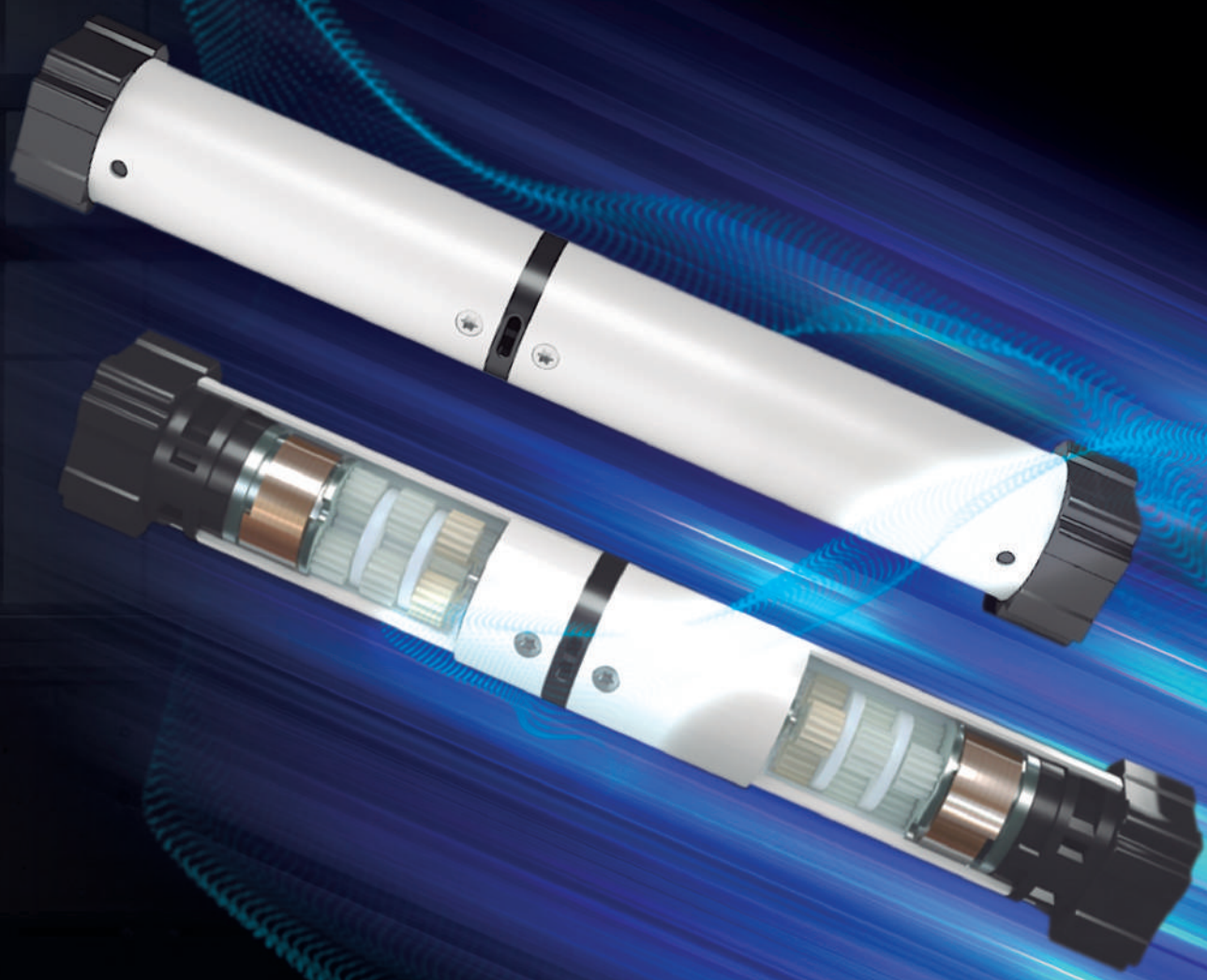



Estores Plegables



Venecianas



Inversores

AM24 BASIC®

Nm	RPM	ARTÍCULO
0.8 Nm	34 RPM	105072014

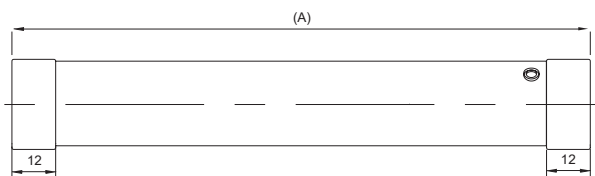
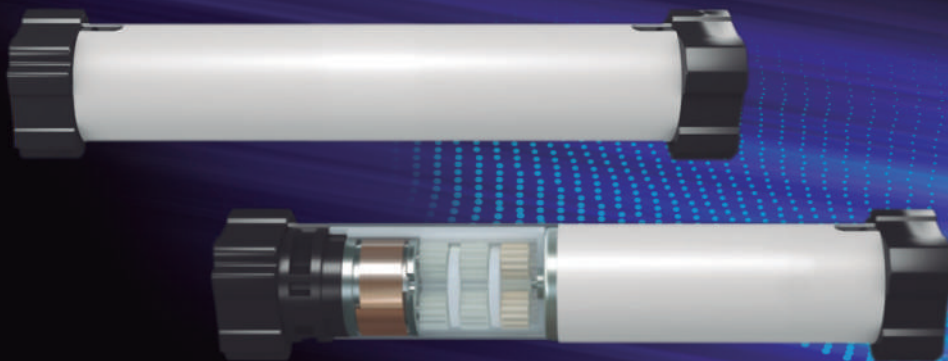

Artículo	Modelo	Newtons	RPM	Medida A	Voltaje	Voltaje Mínimo	Corriente Nominal	Continuidad	Sensibilidad
105072014	AM24-08/34-I-H	0.8 Nm	34 RPM	160 mm	DC 24 V	20 V	400 mA	5 mins	-10°C ~ +60°C

El **Motor DC para venecianas AM24 Basic® de A-OK** para inversor, de eje único, y con final de carrera externo, está diseñado para estores plegables tipo paquete y venecianas de interior.

Gracias a su diseño tecnológico superior es completamente silencioso.

Características

- Fuente de alimentación DC.
- Combinado con el final de carrera mecánico, soporta un límite de 60 vueltas.
- Diseño silencioso, por debajo de los 40 dB.
- Con eje de accionamiento único.
- Sus extremos con adaptadores de goma reducen el ruido por vibración.
- Protección de sobrecarga de salida.
- Velocidad de trabajo constante para accionamiento grupal.



Adaptador de cajetín de goma que reduce el ruido por vibración



Medida reducida

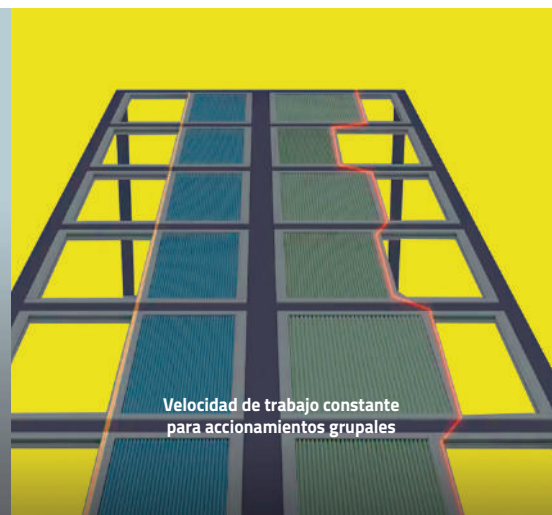

Velocidad de trabajo constante para accionamientos grupales

Ø 24



Estores Plegables



Venecianas



Inversores

AM24 BASIC XL®

Nm 1 Nm	RPM 34 RPM	ARTÍCULO 105072012
-------------------	----------------------	------------------------------

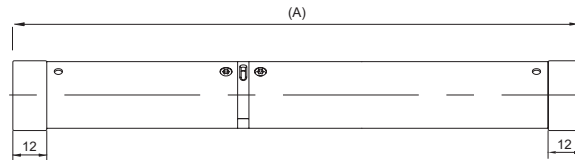
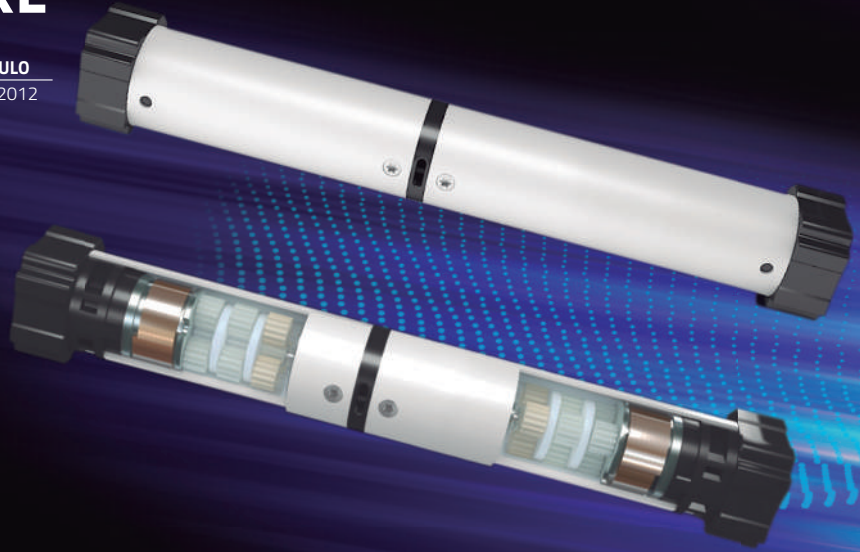

Artículo	Modelo	Newtons	RPM	Medida A	Voltaje	Voltaje Mínimo	Corriente Nominal	Continuidad	Sensibilidad
105072012	AM24-1/34-II-H	1 Nm	34 RPM	205 mm	DC 24 V	20 V	650 mA	5 mins	-10°C ~ +60°C

El **Motor DC para venecianas AM24 Basic XL® de A-OK** para inversor, de doble eje, y con final de carrera externo, está diseñado para estores plegables tipo paquete y venecianas de interior.

Su tecnología de nueva generación lo hace muy silencioso gracias a sus engranajes helicoidales patentados.

Características

- Fuente de alimentación DC.
- Combinado con el final de carrera mecánico, soporta un límite de 60 vueltas.
- Diseño silencioso, por debajo de los 40 dB.
- Con eje de accionamiento doble.
- Sus extremos con adaptadores de goma reducen el ruido por vibración.
- Protección de sobrecarga de salida.
- Velocidad de trabajo constante para accionamiento grupal.

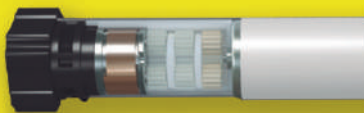

Adaptador de cajetín de goma que reduce el ruido por vibración

< 40 dB

Sonido por debajo de los 40 dB

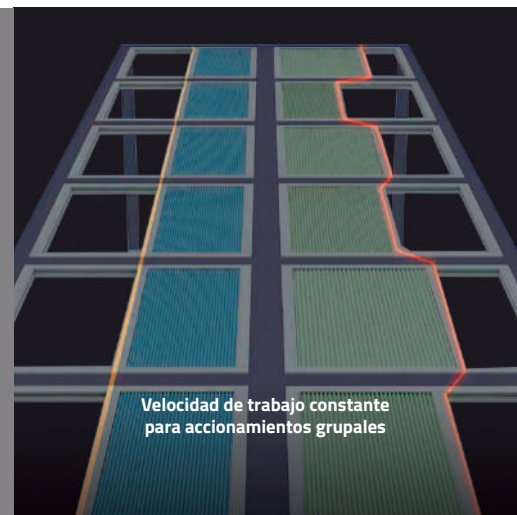

Velocidad de trabajo constante para accionamientos grupales



Estores Plegables



Venecianas



Via Radio



App A-OK



Asistente de voz

AM24 PLUS®

Nm
0.8 Nm

RPM
34 RPM

ARTÍCULO
105072013

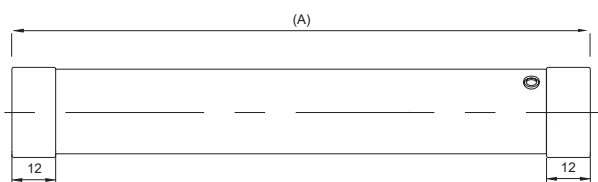
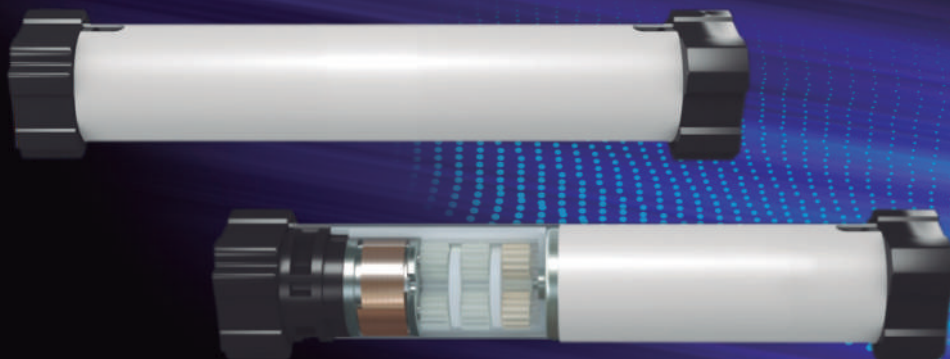

Artículo	Modelo	Newtons	RPM	Medida A	Voltaje	Voltaje Mínimo	Corriente Nominal	Frecuencia	Sensibilidad	IP
105072013	AM24-08/34-EL-I	0.8 Nm	34 RPM	160 mm	DC 24 V	20 V	400 mA	433.92 Mhz	-10°C ~ +60°C	42

El **Motor DC para venecianas AM24 Plus® de A-OK** vía radio, de eje simple, y con final de carrera electrónico está diseñado para estores plegables de tipo paquete y venecianas de interior. Es completamente silencioso gracias a su innovadora tecnología en engranajes helicoidales patentada.

Características

- Muy silencioso, por debajo de 40 dB.
- Con eje de accionamiento único.
- Sus extremos con adaptadores de goma reducen el ruido por vibración.
- Protección de sobrecarga de salida.
- Velocidad de trabajo constante para accionamiento grupal.
- Final de carrera electrónico.
- Radio receptor incorporado.
- Compatible con todos los sistemas de control A-OK.
- Posición de freno de autocorrección.
- Límites de alta precisión.



Compatible con Smart Home app A-OK



Compatible con asistentes de voz



amazon alexa Hey Siri Google HOME



Adaptador de cajetín de goma que reduce el ruido por vibración

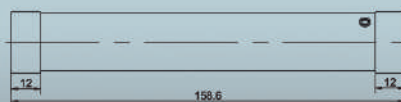

Medida reducida

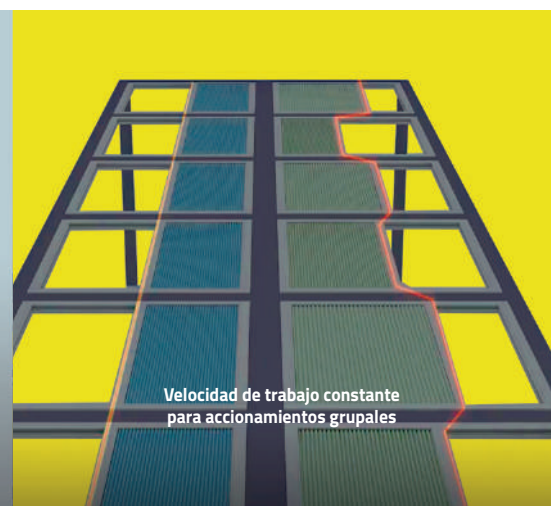

Velocidad de trabajo constante para accionamientos grupales



Venecianas



Estores Plegables



Via Radio



App A-OK



Asistente de voz

AM24 PLUS XL®

Nm
1 Nm

RPM
34 RPM

ARTÍCULO
105072011

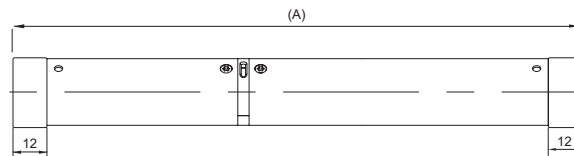
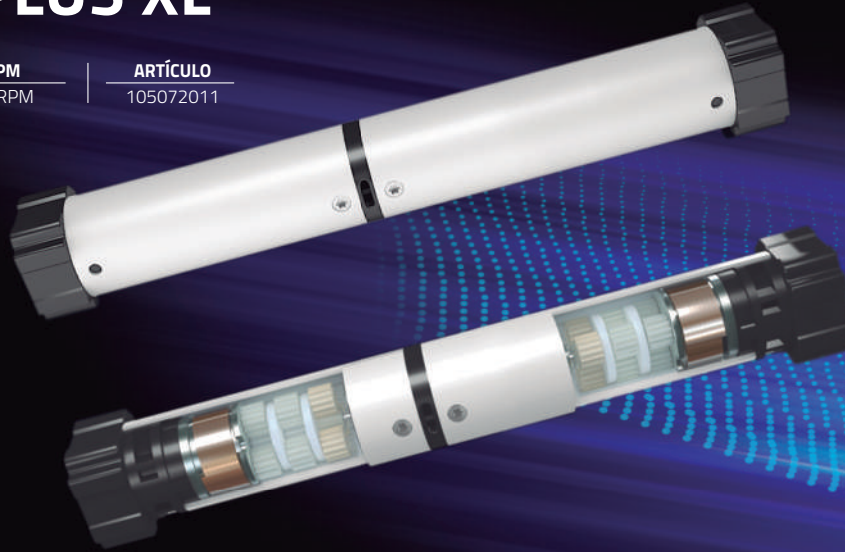

Artículo	Modelo	Newtons	RPM	Medida A	Voltaje	Voltaje Mínimo	Corriente Nominal	Frecuencia	Sensibilidad	IP
105072011	AM24-1/34-EL-II	1 Nm	34 RPM	205 mm	DC 24 V	20 V	650 mA	433.92 Mhz	-10°C ~ +60°C	42

El **Motor DC para venecianas AM24 Plus XL® de A-OK** vía radio, de eje doble y con final de carrera electrónico, está diseñado para estores plegables tipo paquete y venecianas de interior. Completamente silencioso gracias a su tecnología en engranajes helicoidales patentada.

Características

- Muy silencioso, por debajo de 40dB.
- Con eje de accionamiento doble.
- Sus extremos con adaptadores de goma reducen el ruido por vibración.
- Protección de sobrecarga de salida.
- Velocidad de trabajo constante para accionamiento grupal.
- Final de carrera electrónico.
- Radio receptor incorporado.
- Posición de freno de autocorrección.
- Límites de alta precisión.
- Modulo Receptor de alta sensibilidad (-110 dBm).
- Compatible con todos los sistema de control A-OK.



Compatible con Smart Home app A-OK



Compatible con asistentes de voz



Adaptador de cajetín de goma que reduce el ruido por vibración

< 40 dB

Sonido por debajo de los 40 dB

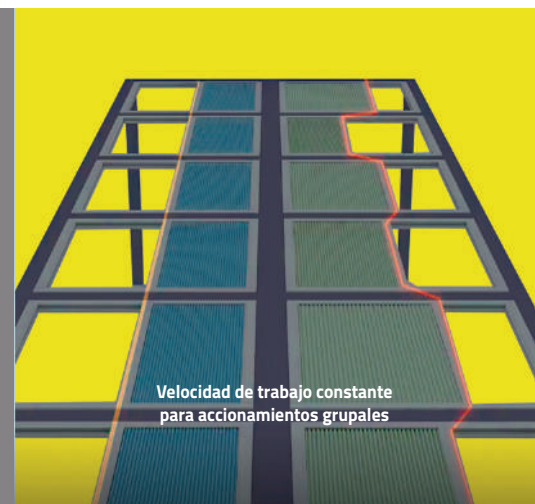

Velocidad de trabajo constante para accionamientos grupales



Estores Plegables



Venecianas



Via Radio



App A-OK



Asistente de voz

AM24 PLUS T®

Nm 0,8 Nm	RPM 34 RPM	ARTÍCULO 105072020	BATERÍA EXTERNA 105072021
---------------------	----------------------	------------------------------	-------------------------------------

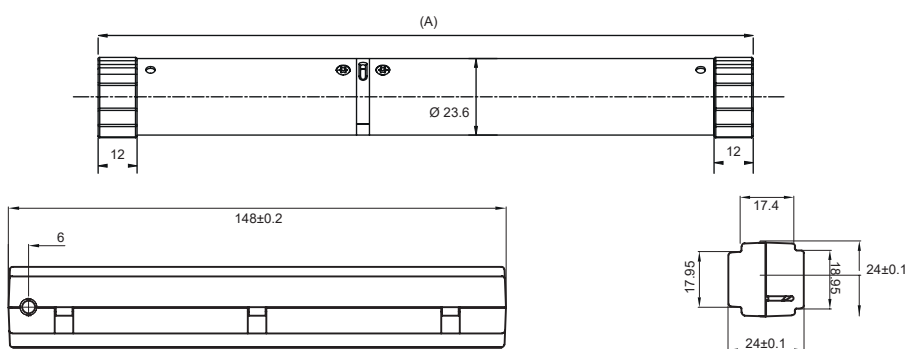

Artículo	Modelo	Newtons	RPM	Medida A	Voltaje	Corriente Nominal	Frecuencia	IP
105072020	AM24B-08/34-ES-II	0,8 Nm	34 RPM	202 mm	7,4 V	1,8 A	433,92 Mhz	IP44

El **Motor DC para venecianas AM24 Plus T® de A-OK** con batería de litio externa, está diseñado para estores plegables y venecianas de interior. Su batería de litio se recarga periódicamente por cargador y su instalación es puramente inalámbrica, ahorrando mano de obra y costes. Una recarga completa del motor ofrece medio año de funcionamiento con una maniobra diaria (subir y bajar).

Se adapta a aplicaciones sin instalación eléctrica, ofreciendo soluciones efectivas para resolver los problemas de suministro de energía.

Fuentes de energía:
Cargador de batería de 8.4 V
Voltaje de salida: 8.4 V

El tiempo de carga necesario es de 6 ~ 8 horas.
art.105072022



Características

- Ø 24 mm.
- Final de carrera electrónico.
- Carrera silenciosa por debajo de 40 dB.
- Diseño único que reduce el ruido por vibración
- Interruptor de límite de precisión.



Compatible con Smart Home app A-OK



Compatible con asistentes de voz



Sin necesidad de instalación eléctrica, gracias a su batería interna de litio



Batería de litio externa recargable

< 40 dB

Sonido por debajo de los 40 dB



A-OK[®]

Motores Lineales A-OK de 36 mm

AM36[®]

Diseñados para la motorización de pérgolas bioclimáticas, celosías y ventanas

Motores lineales con tecnología silenciosa patentada, por debajo de los 45 dB.



Ventanas



Pérgolas
Bioclimáticas

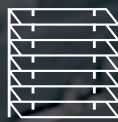

Celosías

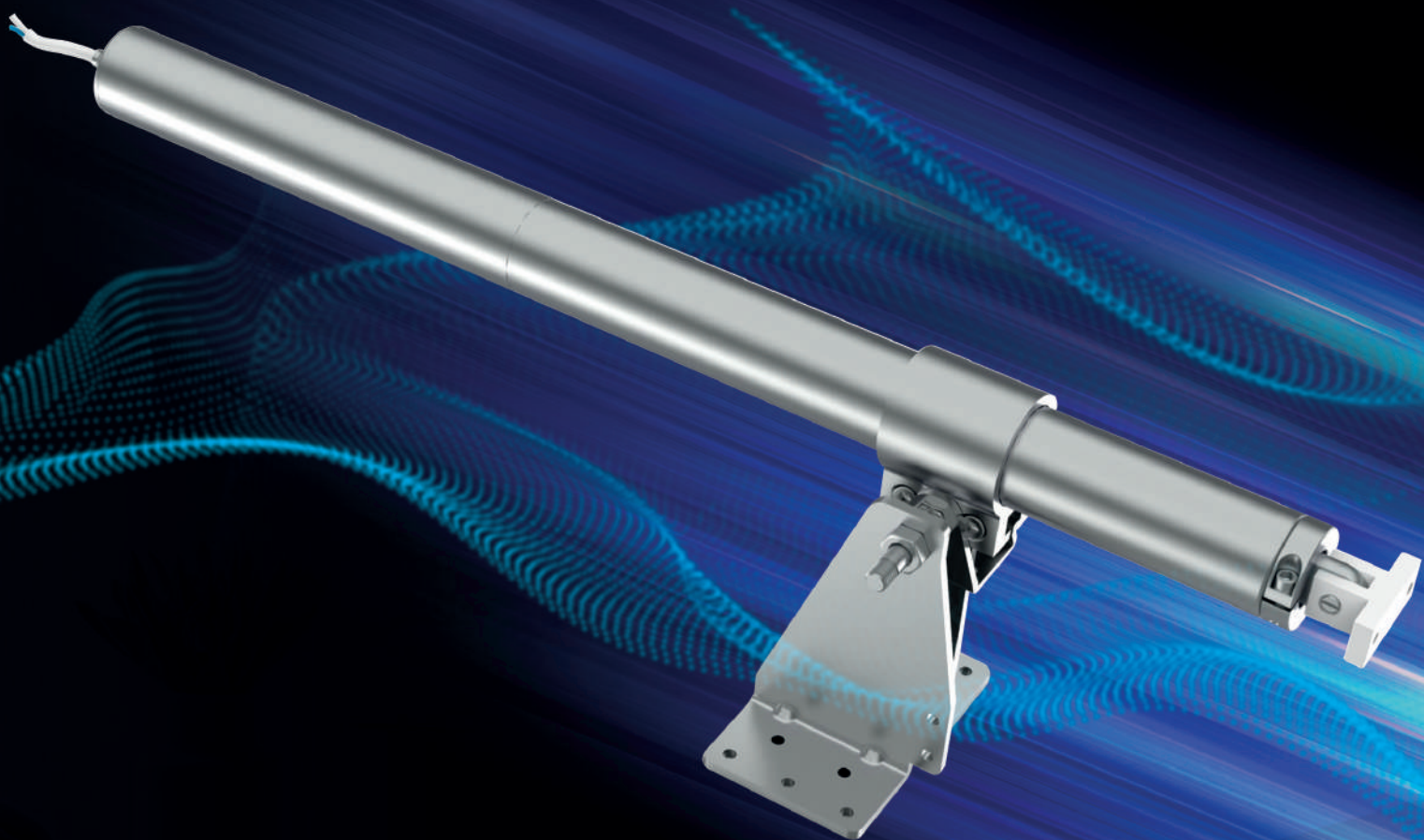



Ventanas

Pérgolas
Bioclimáticas

Celosías



Inversores

AM36®

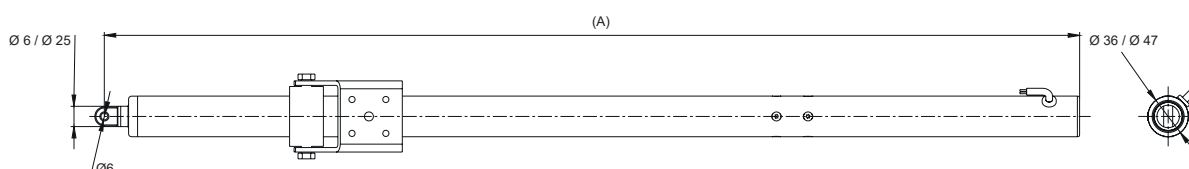
Nm
800 Nm**VELOCIDAD**
10mm/s**ARTÍCULO**
105076001

Artículo	Modelo	Newtons	Velocidad	Medida A	Voltaje	Temp. de trabajo	Corriente Nominal	IP
105076001	AM36-DB00N.300MM	800 Nm	10 mm/s	570 mm	DC 24 V	-20°C~+ 75°C	1 A	IP65

El **Motor Lineal AM36® de A-OK** está diseñado para su aplicación en pérgolas bioclimáticas, ventanas abatibles y tragaluces o claraboyas. Es ideal para ventanas instaladas a gran altura y puede trabajar con sistemas de detección de humo o temperatura.

Mediante la conexión a un receptor mural de 24V podemos controlar el motor desde el mando a distancia, e incluso añadir un sensor climático sensible al sol o al viento para su gestión automática.

Características

- Tensión de seguridad 24V DC.
- Con protección de sobrecarga y cortocircuito.
- Fuerza de empuje y tracción de 800 Nm.
- Detección de obstáculos.
- Alto grado de protección IP65.
- Gran durabilidad: >10000 maniobras de apertura y cierre.
- Muy silencioso, por debajo de 45 dB.



Motorización diseñada para pérgolas bioclimáticas y ventanas



Nivel de protección al agua IP65, ideal para instalaciones al exterior

<45 dB

Sonido por debajo de los 45 dB



A-OK®

Motores de Cadena A-OK de 43 mm

AM43®

Diseñado para estores plegables y enrollables, cortinas tradicionales y paneles japoneses.

Fácil de instalar, sin necesidad de obra y con control bidireccional.

Descubre el primer motor de batería para cadena.

Con las certificaciones CE, CCC, TUV, FCC Y ROHS.



Estores



Estores Plegables



Cortinas Tradicionales

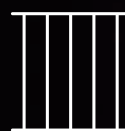

Cortinas Verticales



Paneles Japoneses



OPEN



Estores



Estores Plegables



Cortinas Tradicionales



Paneles Japoneses



Cortinas verticales



App A-OK

AM43®

ARTÍCULO
105077001



Modelo	Torsi3n	Velocidad	Dimensi3n	Voltaje	P. Nominal	IP	Protecci3n
AM43-0.45/40-ES	0.45 Nm	3.6 cm/s	167x43x37.5 mm	12 V	7.5 W	IP20	-40~+85°C

El **Motor de Cadena AM43® de A-OK** est1 dise1ado para motorizar accionamientos manuales, como cadenas y cordeles. Su tama1o reducido y su dise1o sencillo lo convierten en la opci3n ideal para automatizar cualquier espacio.

Completamente seguro y duradero, gracias a su tecnolog1a de detecci3n de obst1culos.

Es el primer Motor de Cadena con bater1a del mundo, con certificaci3n CE, CCC, TUV, FCC Y ROHS.

Fuentes de energ1a:

Cargador de bater1a de 8.4 V

Voltaje de salida: DC 8.4 V
El tiempo de carga necesario es de 6 - 8 horas.

art.105077011

Panel solar

Voltaje: DC12V

art.105077021



Caracter1sticas

- Tama1o reducido.
- Su bater1a de litio integrada se recarga de manera fija con panel solar, o peri3dicamente por cargador.
- Con detecci3n de obst1culos.
- Dise1o silencioso por debajo de los 40 dB.
- Velocidad ajustable.
- Compatible con todos los sistemas de control A-OK.

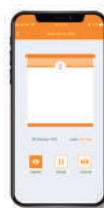

Control bidireccional por App

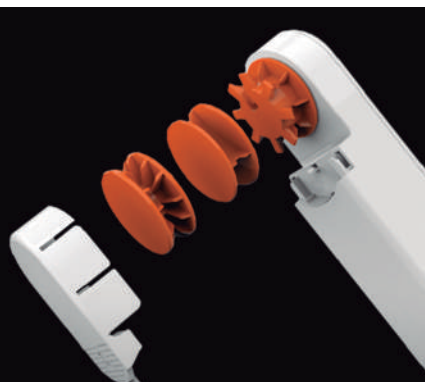

Adaptadores para todo tipo de accionamiento manual



Control bidireccional mediante Bluetooth



Velocidad regulable



A-OK®**Motores de Cortina Tradicional A-OK de 50 mm****AM50**®**Diseñado para cortinas tradicionales
de pequeño y gran tamaño**

De fácil instalación y sin necesidad de obra.
Hemos diseñado una gama fácil de instalar y mantener
que permite la motorización de cualquier cortina tradicional.
Su diseño tecnológico superior permite un funcionamiento
completamente silencioso y su riel extensible se adapta
a cualquier espacio.

Cortinas
Tradicionales

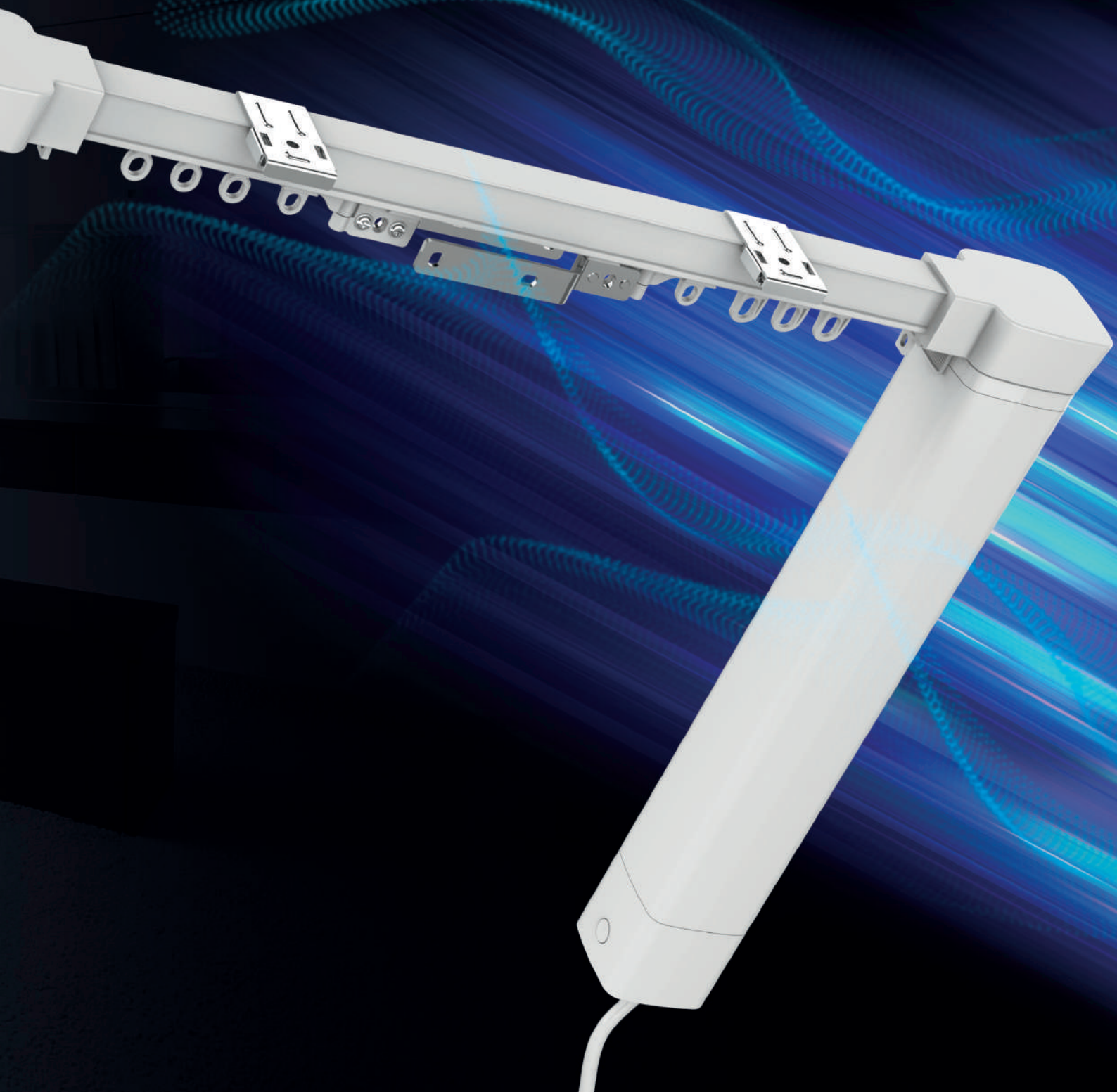



Cortinas Tradicionales



Via Radio



App A-OK



Asistente de voz



Wi-Fi bidireccional

AM50 PLUS WIFI®

Nm	RPM	ARTÍCULO	MEDIDAS RIEL
1.2 Nm	100 RPM	105079042	130 - 250 cm
1.2 Nm	100 RPM	105079043	220 - 400 cm

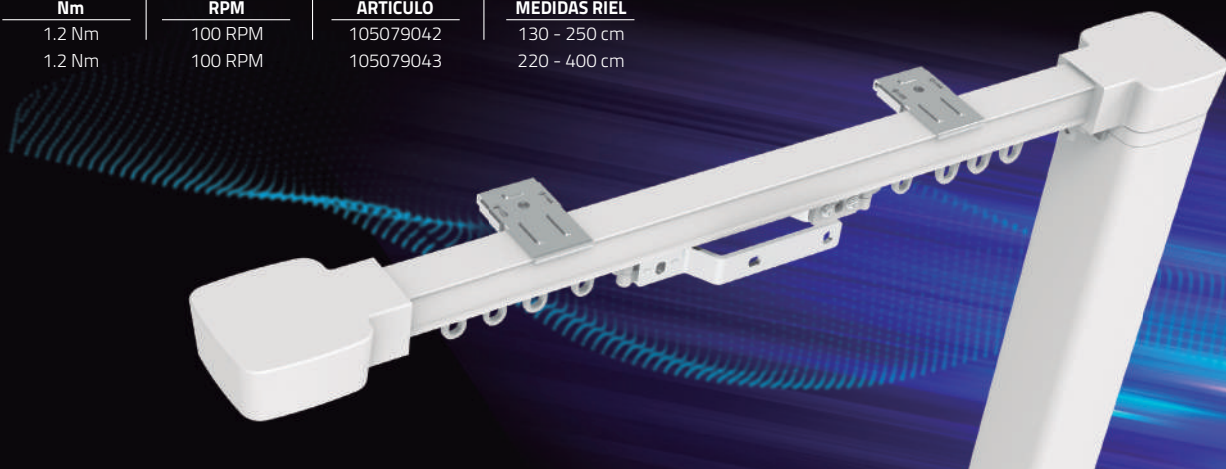

Artículo	Modelo	Newtons	RPM	Medidas riel	Voltaje	Potencia Nominal	Medida motor	Frecuencia	IP
105079042	AM50-1.2/100-EM-PW	1.2 Nm	100 RPM	100-220 cm	230 V	65 W	320 x 50 x 50 cm	433.92 Mhz	IP44
105079043	AM50-1.2/100-EM-PW	1.2 Nm	100 RPM	220-400 cm	230 V	65 W	320 x 50 x 50 cm	433.92 Mhz	IP44

El **Motor de Cortina Tradicional AM50 Plus WIFI® de A-OK** está diseñado para sistemas de cortinas tradicionales. Gracias a su riel extensible patentado y a su kit de montaje, su instalación es realmente fácil y no requiere fabricación a medida.

La función SoftTouch® acciona automáticamente el motor con un ligero estiramiento, sin necesidad de mando o inversor.

Su tecnología superior frena el motor en caso de bloqueo, protege contra sobrecargas y proporciona un arranque y parada realmente suave, ofreciendo una sensación de máxima calidad.

Compatible con
Smart Home
app A-OK



Compatible con
asistentes de voz



Características

- Con tres tecnologías silenciosas patentadas.
- Bi-Voltaje: fuente de alimentación AC 100~AC240 V compatible a nivel mundial.
- Diseño de ganchos clipables patentados.
- Muy silencioso, por debajo de 35 dB.
- Función de cambio manual.
- Conexión en tándem: conecta varios motores a través del cable RJ12 para control grupal.
- Detección de obstáculos: el motor se detiene automáticamente para proteger la cortina al encontrar una resistencia.
- Operación manual: se puede abrir y cerrar la cortina de forma manual cuando el motor está apagado o sin corriente eléctrica.
- Varios métodos de funcionamiento: opción vía radio, pulsador, RS232/485 y línea BUS.
- Tecnología Wi-Fi bidireccional.
- Freno al bloquearse.
- Protección contra sobrecarga.
- Arranque y parada suave.
- Control grupal.
- Flexible y súper silencioso.

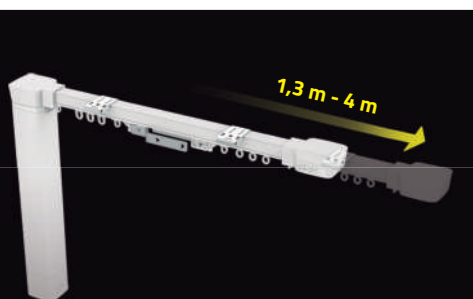

1,3 m - 4 m

Extensión de longitud de ancho flexible



Función SoftTouch®
accionamiento automático con un ligero estiramiento



Tecnología Wi-Fi bidireccional



The logo consists of the text "A-OK" in a bold, black, sans-serif font, centered within a bright yellow rectangular background. A registered trademark symbol (®) is positioned at the top right corner of the yellow box.

A-OK[®]

Motores Laterales A-OK de 50 mm

AMC50[®]

Diseñados para uso en cortina vertical

Con posibilidad de orientar las lamas para graduar la luz,
además de programar una parada favorita.



Cortinas
Verticales

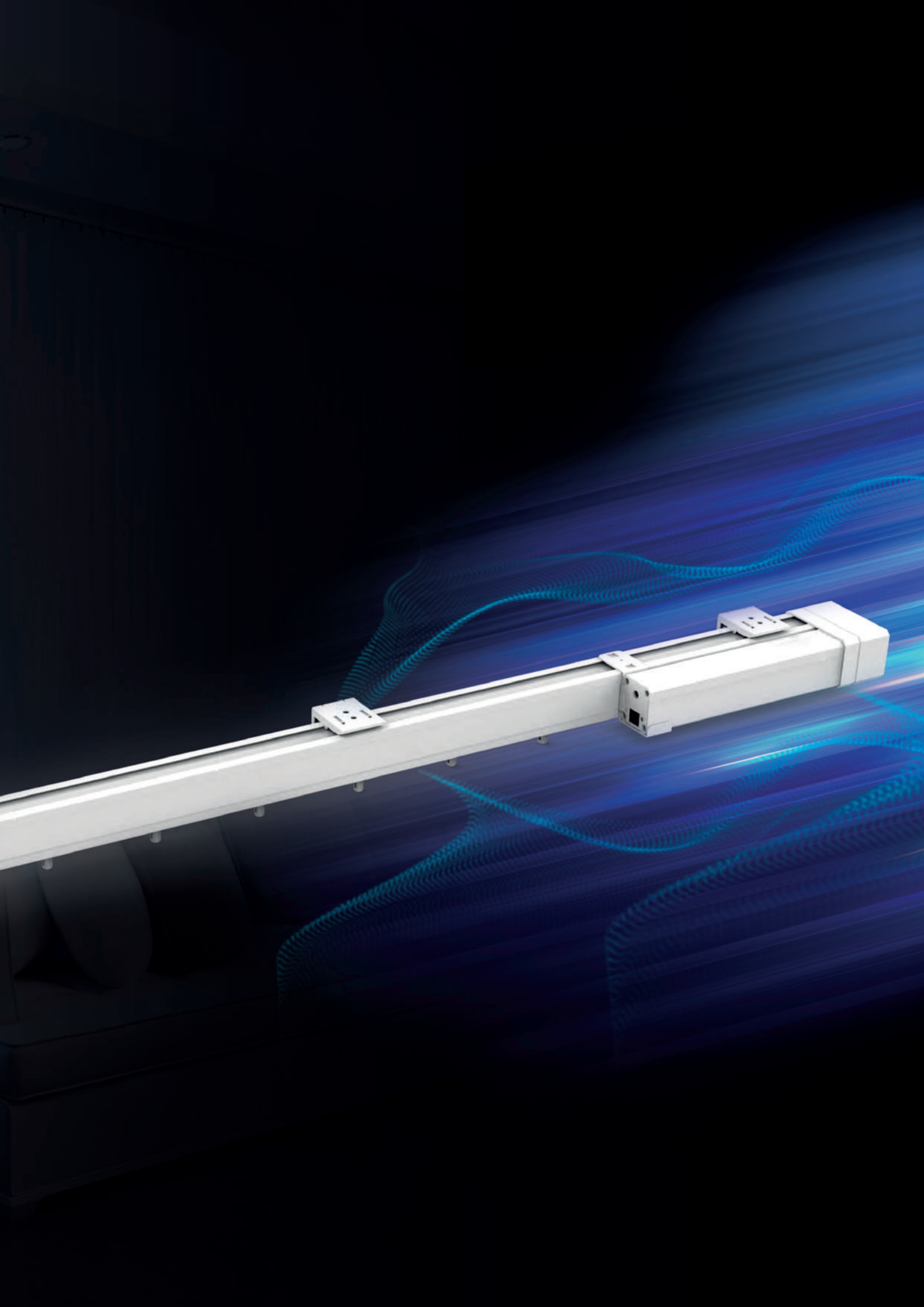

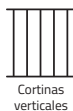

Cortinas verticales



Via Radio



App A-OK



Asistente de voz

AMC50 Flex PLUS®

Nm
1 Nm

RPM
8-12 cm/s

ARTÍCULO
105069001

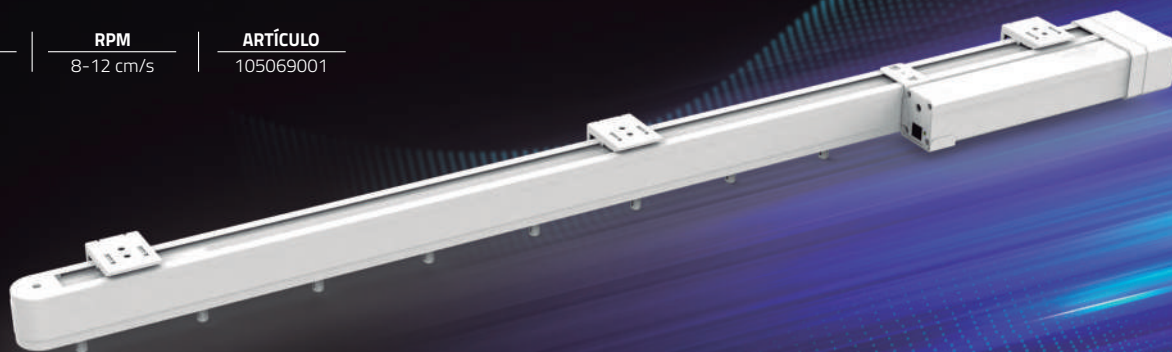

Artículo	Modelo	Newtons	RPM	Medidas riel	Voltaje	Potencia Nominal	Frecuencia	IP
105069001	AMC50	1Nm	8-12 cm/s	80 - 600cm	230 V	14.9W	433.92 Mhz	IP20

El **Motor de Cortina Tradicional AMC50 Flex Plus® de A-OK** está diseñado para sistemas de cortinas verticales y permite graduar la cantidad de luz mediante la orientación de las lamas de la cortina.

Su tecnología superior frena el motor en caso de bloqueo, protege contra sobrecargas y proporciona un arranque y parada realmente suave, ofreciendo una sensación de calidad.

Características

- Regulación de velocidad continua.
- Flexible y muy silencioso, por debajo de 40 dB.
- Operación manual: se puede abrir y cerrar la cortina de forma manual cuando el motor está apagado o sin corriente eléctrica.
- Varios métodos de funcionamiento: opción vía radio, pulsador, RS232/485 y línea BUS.
- Protección contra sobrecarga.
- Arranque y parada suave.
- Control grupal.
- Función de cambio manual.

Compatible con Smart Home app A-OK



Compatible con asistentes de voz



Aplicable a rieles curvos

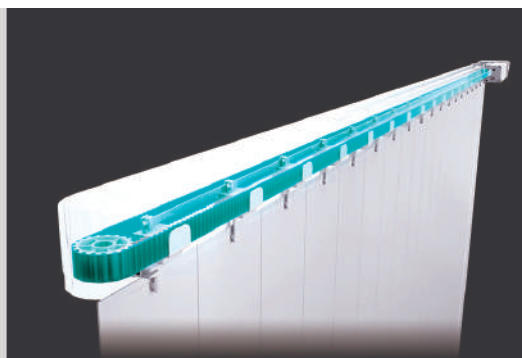

Conducción por correa más suave y silenciosa

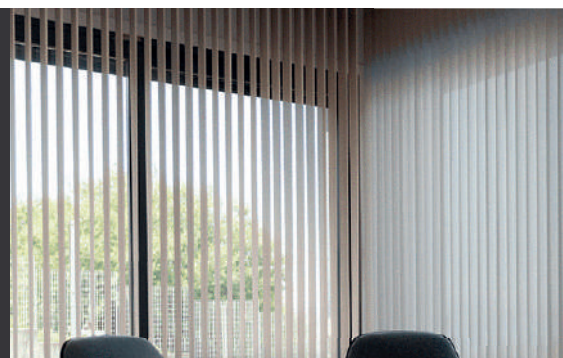

Control total de la luz gracias a su graduación de apertura de lamas



A-OK®

Motores de Cortina Tradicional A-OK de 75 mm

AM75®

Diseñado para motorizar cortinas tradicionales

Una gama de Motores Laterales para motorizar cortinas de riel tradicional. De fácil instalación y sin necesidad de obra, ni conexiones eléctricas. Con características especiales como su carrera silenciosa o la batería externa de litio.



Cortinas
Tradicionales

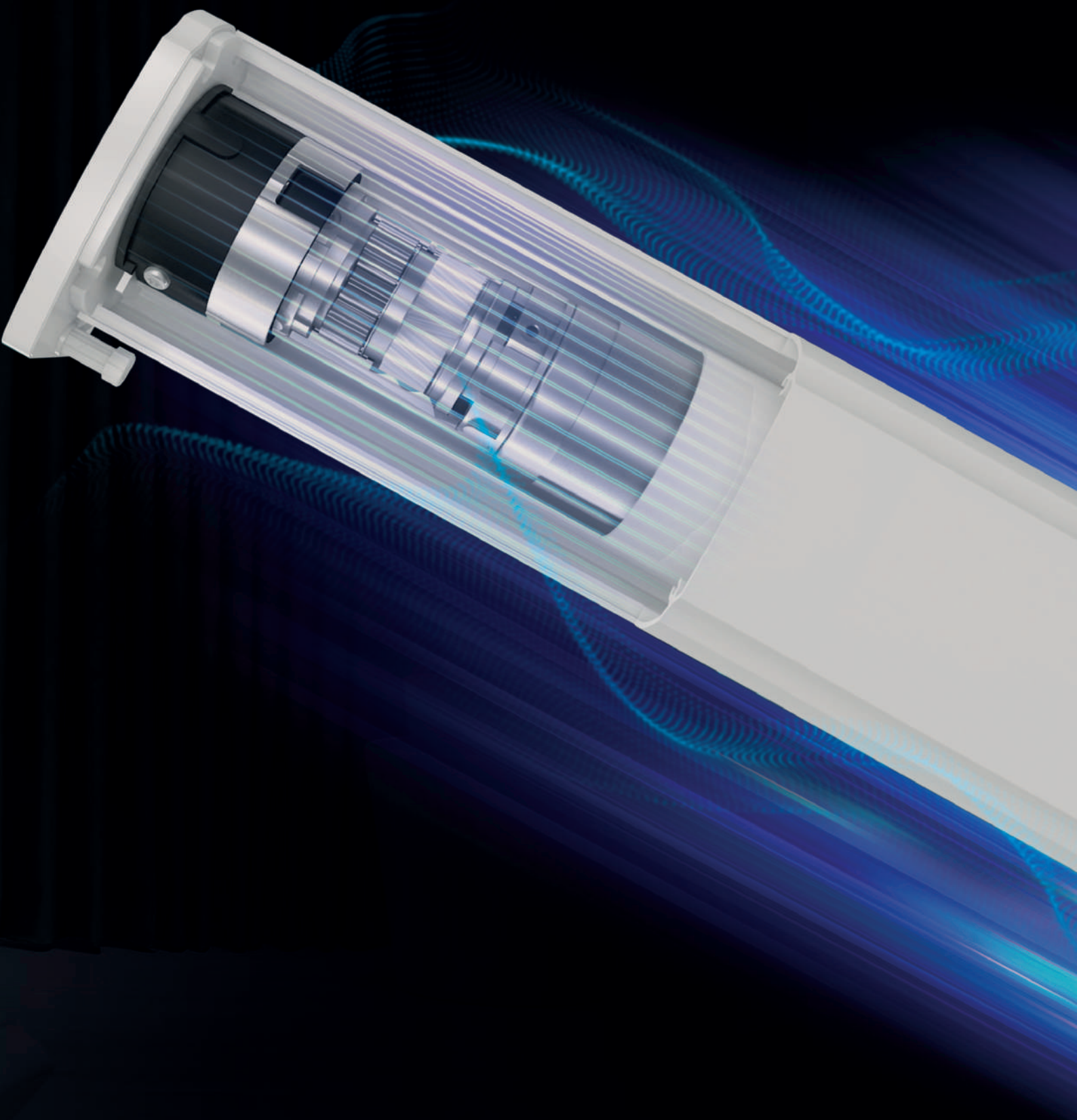



Cortinas Tradicionales



Via Radio



App A-OK



Asistente de voz



Wi-Fi bidireccional

AM75 PLUS WIFI®

ARTÍCULO

105079001

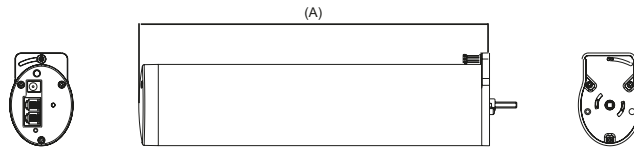
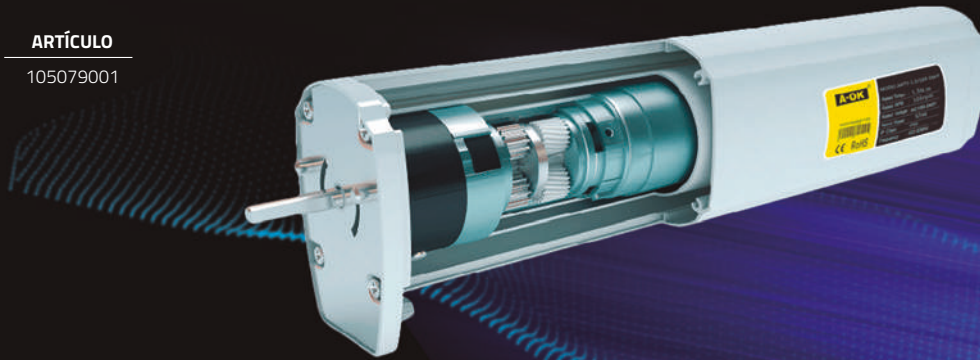

Artículo	Modelo	Newtons	Velocidad	Medida A	Voltaje	Potencia	Frecuencia	IP
105079001	AM75-1.5/130-EM-GP	1.5 Nm	16 cm/s	293 mm	AC100-240 V 50/60 Hz	65 W	433.92 Mhz	IP20

El **Motor de Cortina Tradicional AM75 Plus Wi-Fi® de A-OK** vía radio está diseñado para Cortinas Tradicionales.

Hemos creado una combinación perfecta entre calidad y fiabilidad, gracias a su tecnología superior que frena el motor en caso de bloqueo, protege contra sobrecargas y proporciona un arranque y parada realmente suave, ofreciendo una sensación de calidad. Completamente silencioso, su diseño patentado es robusto, eficaz y con una larga vida útil.

Características

- Con tres tecnologías silenciosas patentadas.
- Muy silencioso, por debajo de 35 dB.
- Confeccionable a medida.
- Bi-Voltaje: fuente de alimentación AC100~AC240V compatible a nivel mundial.
- Conexión en tándem: conecta varios motores a través del cable RJ12 para control grupal.
- Detección de obstáculos: el motor se detiene automáticamente para proteger el producto final en cuanto encuentra una resistencia.
- Operación manual: se puede abrir y cerrar la cortina de forma manual cuando el motor está apagado o sin corriente eléctrica.
- Varios métodos de funcionamiento: opción vía radio, pulsador, RS232/485 y línea BUS.
- Tecnología Wi-Fi bidireccional.

Compatible con Smart Home app A-OK



Compatible con asistentes de voz



Finales de carrera automáticos por presión



Función SoftTouch® accionamiento automático con un ligero estiramiento



Tecnología Wi-Fi bidireccional





Cortinas Tradicionales



Via Radio



App A-OK



Asistente de voz

AM75 PLUS WIREFREE®

MOTOR

105079021

BATERÍA

105079022

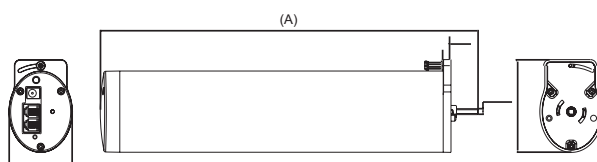

Artículo	Modelo	Newtons	Velocidad	Medida A	Voltaje	Potencia	Frecuencia	IP
105079021	AM75-1/100-ES	1 Nm	16 cm/s	316 mm	DC 12V	65 W	433.92 Mhz	IP20

El **Motor de Cortina Tradicional AM75 Plus® de A-OK** vía radio está diseñado para Cortinas Tradicionales. Hemos creado una combinación perfecta entre calidad y fiabilidad, gracias a su tecnología superior que frena el motor en caso de bloqueo y proporciona un arranque y parada realmente suave, ofreciendo una sensación de calidad.

Completamente silencioso, su diseño patentado es robusto, eficaz y con una larga vida útil.

Características

- Su instalación inalámbrica reduce los costes de mano de obra.
- Cada caja de cambios adopta la estructura de doble rodamiento.
- Ruido de funcionamiento por debajo de 35 dB.
- Conexión en tándem: conecta varios motores a través del cable RJ12 para control grupal.
- Diseño oculto para colocar el soporte a techo.
- Confeccionable a medida.
- Detección de obstáculos: el motor se detiene automáticamente para proteger el producto final en cuanto encuentra una resistencia.
- Operación manual: se puede abrir y cerrar la cortina de forma manual cuando el motor está apagado o sin corriente eléctrica.
- Varios métodos de funcionamiento: opción vía radio, pulsador, RS232/485 y línea BUS.

Compatible con
Smart Home
app A-OK



Compatible con
asistentes de voz



Sin necesidad de instalación eléctrica,
gracias a su motor con batería externa

Función SoftTouch®
accionamiento automático con un ligero estiramiento

Batería externa
de 5200 mAh



A-OK®**Motores Coaxiales de A-OK de 55 mm****AM55**®**Diseñado para persianas venecianas de exterior**

Una gama de Motores Coaxiales de doble eje diseñados para persianas venecianas de aleación de aluminio para exteriores.

Su diseño tecnológico permite un funcionamiento muy silencioso y suave junto con una mayor durabilidad.

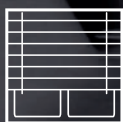

Venecianas

SERIE AM55®





Venecianas



Inversores

AM55 BASIC®

Nm	RPM	ARTÍCULO
2x3 Nm	35 RPM	105074001
2x5 Nm	35 RPM	105074002

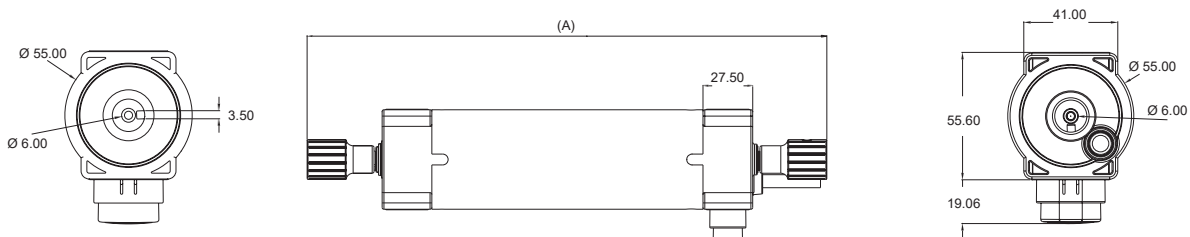
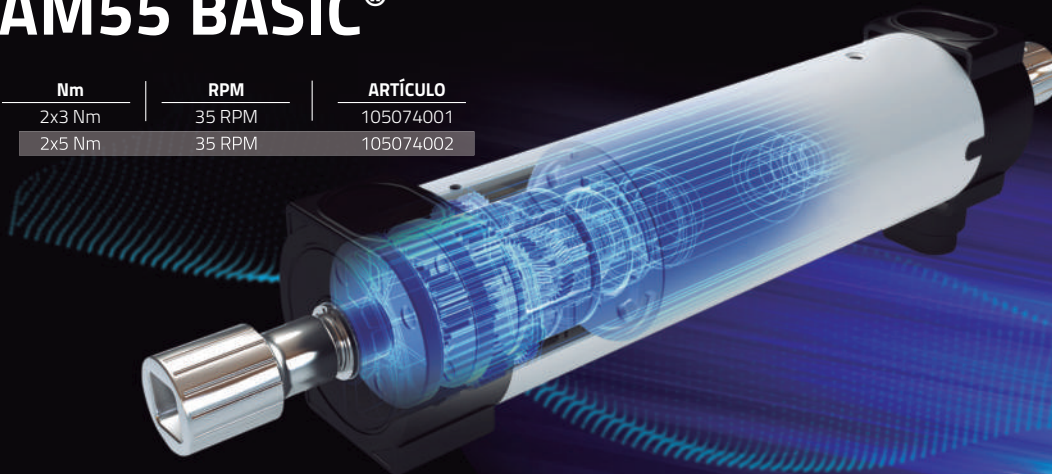

Artículo	Modelo	Newtons	RPM	Medida A	Voltaje	Potencia Nominal	Corriente Nominal	IP
105074001	AAM55-2X3/35-EL	2X3 Nm	35 RPM	287.5 mm	230V / 50Hz	120 W	0.52 A	IP54
105074002	AM55-2x5/35-EL	2X5 Nm	35 RPM	287.5 mm	230V / 50Hz	160 W	0.7 A	IP54

El **Motor Coaxial AM55 Basic® de A-OK** de doble eje, está diseñado para persianas venecianas de aleación de aluminio para exteriores, que son ideales para edificios de oficinas, casas residenciales y edificios comerciales.

Es completamente seguro para su instalación exterior, gracias a su protección contra el agua y su interruptor de parada de emergencia.

Características

- Fuente de alimentación de CA.
- Su diseño más corto permite su instalación en espacios estrechos.
- Muy silencioso, por debajo de 55 dB.
- Interruptor de parada de emergencia.
- Eje de accionamiento doble.
- Diseño resistente al agua, grado de protección IP54.
- Compatible con todos receptores A-OK para el control del motor vía radio.



Conector Hirschmann para mayor estanqueidad y facilidad de conexión

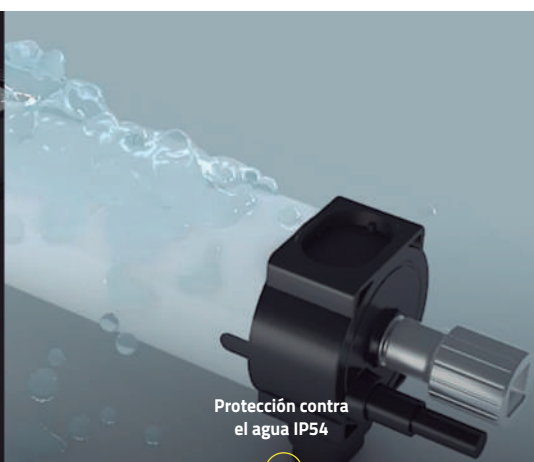

Protección contra el agua IP54



Final de carrera electrónico para mayor precisión y control



A-OK®

Motores de Cremallera A-OK de 56 mm

AM56®

Diseñado para motorizar ventanas

Una gama de Motores de Cremallera, fabricados con doble capa de acero inoxidable, que permite la automatización de ventanas con apertura inferior y superior.



Ventanas





Ventanas



Inversores

AM56 BASIC®

ARTÍCULO

105073001

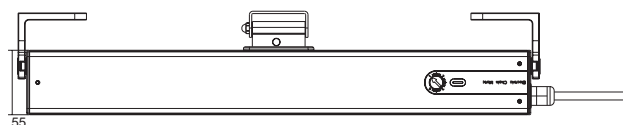
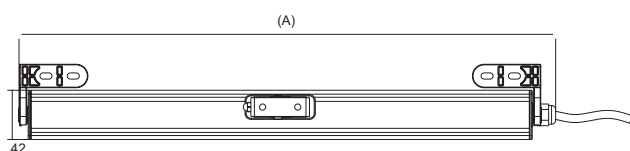
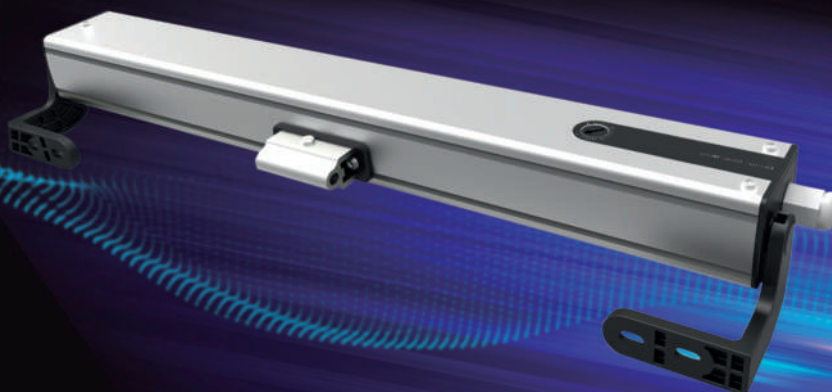

Artículo	Modelo	Velocidad	Medida A	Voltaje	Potencia Nominal	Fuerza	Peso máximo	IP
105073001	AM56-L250N-400MM	10 mm/s	460 mm	230 V	28 W	250 N	25K g	IP42

El **Motor de Cremallera AM56 Basic® de A-OK** está diseñado para ventanas en altura con difícil acceso manual. Su tecnología ofrece un amplio voltaje de 100-240 V. Es compatible con todos los automatismos A-OK.

Características

- Ofrece un amplio voltaje de 100-240 V.
- Aplicación para ventanas instaladas en altura con difícil acceso manual.
- Compatible con todos los automatismos A-OK.
- Ajuste de apertura mediante regulador.
- Máxima apertura de 400 mm.
- Aplicación para ventanas de tamaño reducido, por encima de los 470 mm.
- Parada automática por obstáculos, que protege tanto al motor como al usuario.
- Motor de larga vida útil.
- Cremallera fabricada con doble capa de acero inoxidable.
- Carcasa de aluminio con acabado de calidad, zinc en cubierta y soportes.
- Fácil de instalar.

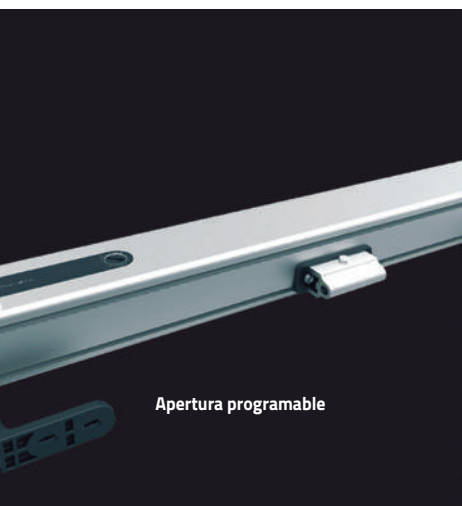

Apertura programable

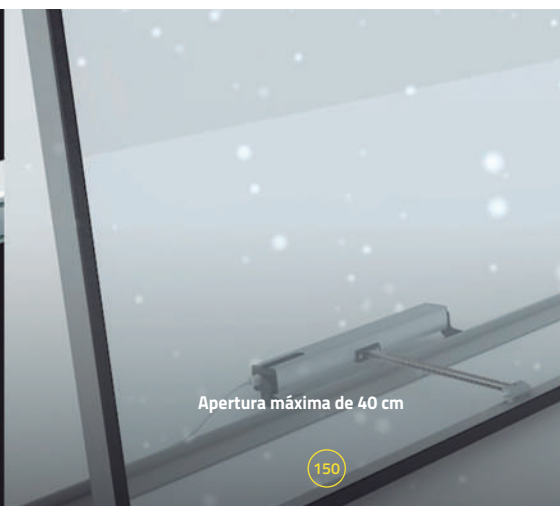

Apertura máxima de 40 cm

150



Tamaño reducido, apto para ventanas a partir de 47 cm



colorindex
FABRICO NOBREV



Ventanas



Via Radio



App A-OK



Asistente de voz

AM56 PLUS®

ARTÍCULO

105073002

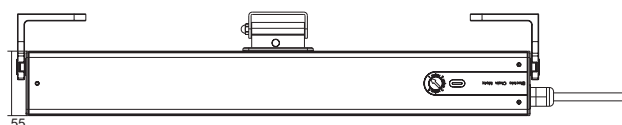
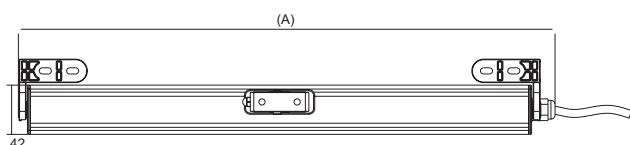

Artículo	Modelo	Velocidad	Medida A	Voltaje	Potencia Nominal	Fuerza	Peso Max	Frecuencia	IP
105073002	AM56-LE250N-400 MM	10 mm/s	460 mm	230 V	28 W	250 N	25 kg	433.92 Mhz	IP42

El **Motor de Cremallera AM56 Plus® de A-OK** vía radio con final de carrera electrónico está diseñado para ventanas en altura con difícil acceso manual.

Su tecnología ofrece un amplio voltaje de 100-240 V. Es compatible con todos los automatismos A-OK.

Características

- Ofrece un amplio voltaje de 100-240 V.
- Aplicación para ventanas instaladas en altura con difícil acceso manual.
- Ajuste de apertura mediante regulador.
- Máxima apertura de 400 mm.
- Aplicación para ventanas de tamaño reducido, por encima de los 470 mm.
- Parada automática por obstáculos, que protege tanto al motor como al usuario.
- Motor de larga vida útil.
- Cremallera fabricada con doble capa de acero inoxidable.
- Carcasa de aluminio con acabado de calidad, zinc en cubierta y soportes.
- Fácil de instalar.

Compatible con
**Smart Home
app A-OK**



Compatible con
asistentes de voz



amazon alexa

Hey Siri

Google HOME

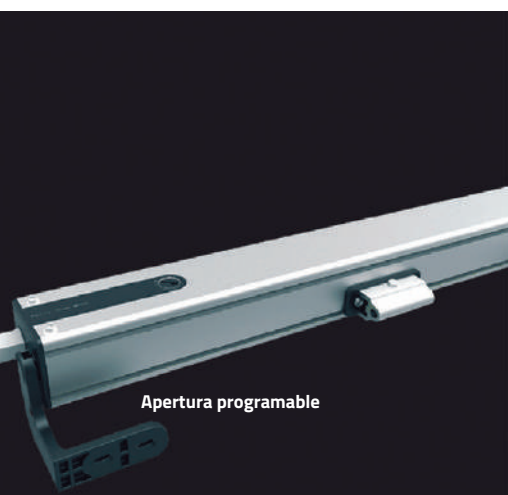

Apertura programable

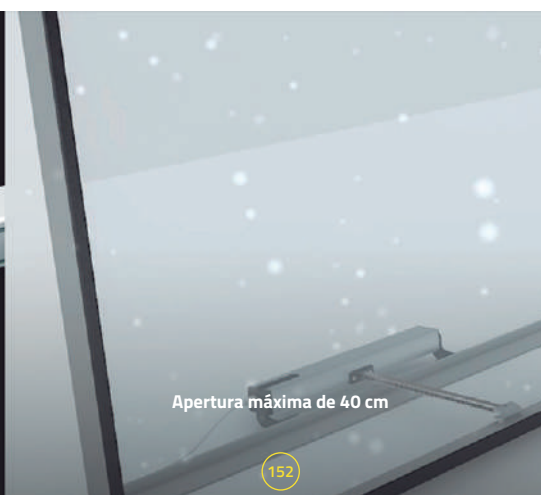

Apertura máxima de 40 cm



Tamaño reducido, apto para ventanas a partir de 47 cm



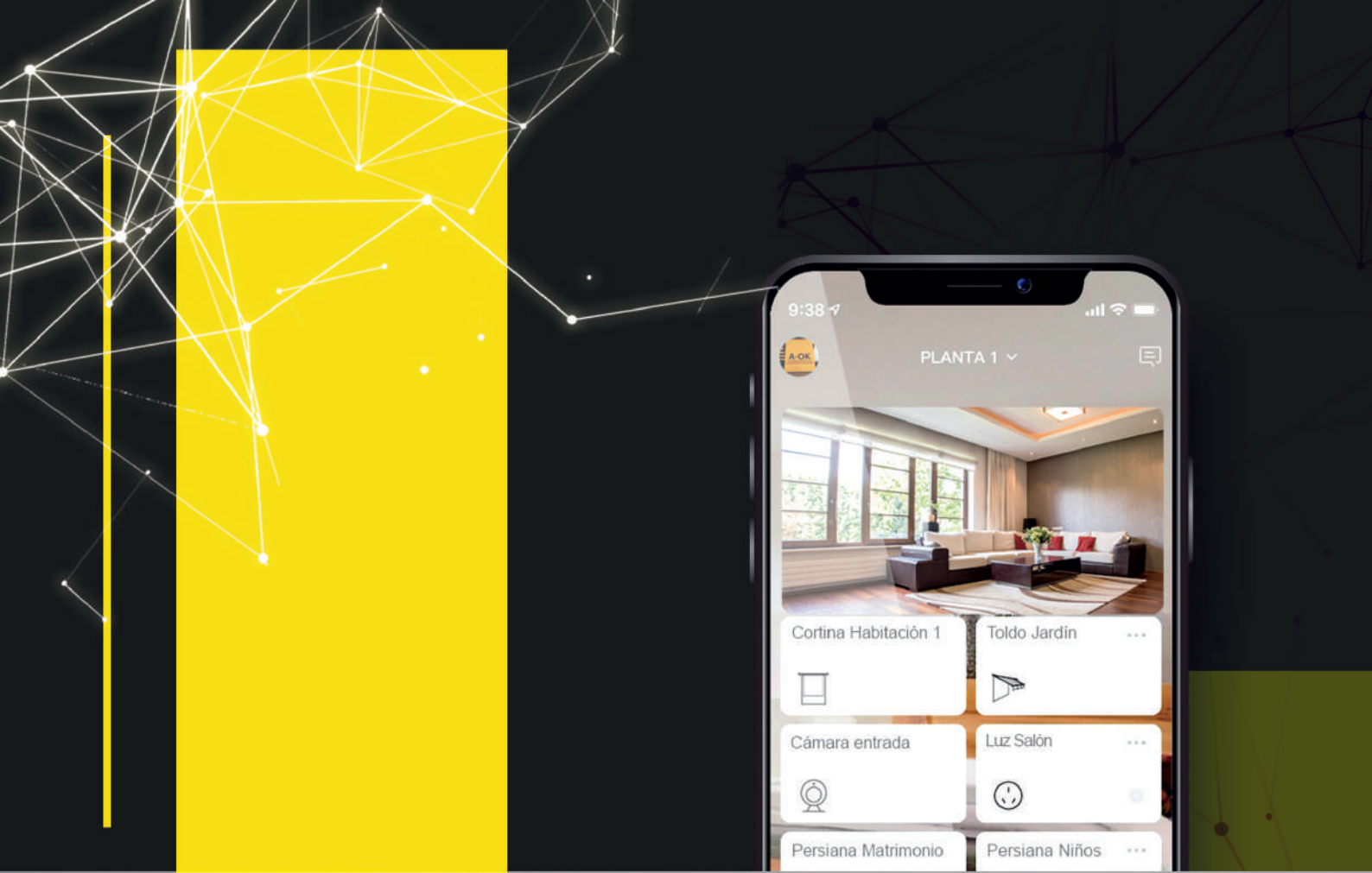



A-OK[®]

Soluciones para el hogar de A-OK

AUTOMATISMOS

Una gama de soluciones para espacios inteligentes

Crea los espacios del futuro con los mandos a distancia y sensores A-OK, completamente compatibles con nuestra gama de motorización.

Ofrece el control de cualquier instalación y suma seguridad, comodidad y eficiencia energética.



Emisores



Sensores



Receptores

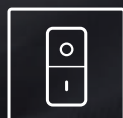

Centralitas



Inversores



Serie Premium®



Blanco	Negro	Nº de canales
105080010	105080011	1 canal
105800012	105800013	2 canales
105800014	105800015	6 canales
105800016	105800017	16 canales

La gama de **emisores Premium® de A-OK** cuenta con un diseño moderno y elegante, completamente ergonómico.

Su radio de acción de más de 120 metros y su compatibilidad con el radio receptor A-OK, y con todos los motores vía radio, convierten a nuestros emisores en una de las alternativas tecnológicamente más avanzadas del mercado y ofrecen todo tipo de soluciones para mejorar la calidad de vida al usuario final.

Características

- | Diseño moderno y elegante.
- | Lujosa cubierta con acabado Piano.
- | Panel de acrílico de alta dureza anti arañazos.
- | Disponible en colores blanco y negro.
- | Batería CR2032 (3 V) de fácil acceso y reemplazo.
- | Bajo consumo energético, con una duración de 2 a 3 años.
- | Temperatura de funcionamiento: -20 °C ~+55 °C.
- | Frecuencia: 433.92 Mhz.
- | Poder de transmisión: ≤10mW.
- | Modo operación: remoto.



Cubierta acrílica con acabado Piano, anti arañazos



Diseño moderno y elegante



Reducción de canales: adapta la cantidad de canales de tu emisor para cada instalación



Serie USB Deluxe®

Entrada de carga micro USB

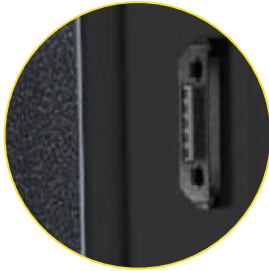

Blanco	Negro	Nº de canales
105080030	105080031	1 canal
105080034	105080035	6 canales
105080036	105080037	16 canales

La gama de **emisores USB Deluxe® de A-OK** cuenta con un diseño moderno y elegante, completamente ergonómico. Tiene un radio de acción de más de 120 metros.

Su radio de acción de más de 120 metros y su compatibilidad con el radio receptor A-OK, y con todos los motores vía radio, convierten a nuestros emisores en una de las alternativas tecnológicamente más avanzadas del mercado y ofrecen todo tipo de soluciones para mejorar la calidad de vida al usuario final. Su entrada de carga micro USB permite 2 años de autonomía con tan solo 45 minutos de recarga.

Características

- | Diseño moderno y elegante.
- | Lujosa cubierta con acabado Piano.
- | Panel de acrílico de alta dureza anti arañazos.
- | Disponible en colores blanco y negro.
- | Entrada Micro USB para fácil carga.
- | Tipo de batería: 3.7 V Batería Litio.
- | Temperatura de funcionamiento: -20 °C ~+55 °C.
- | Frecuencia: 433,92 Mhz.
- | Poder de transmisión: ≤10 mW.
- | Modo operación: remoto.

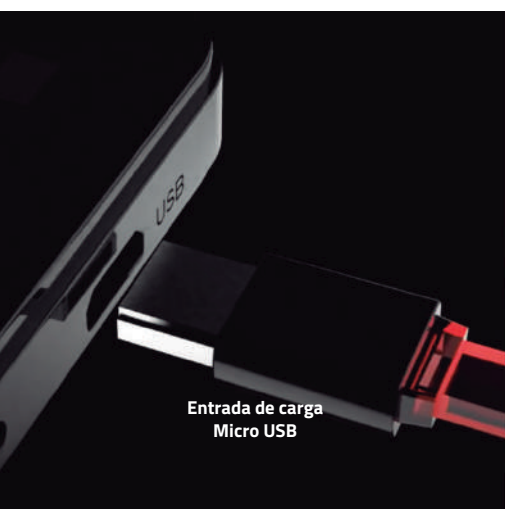



Serie Mini USB®



ARTÍCULO	Nº Canales
105080050	1 canal
105080052	4 canales

La gama de **emisores Mini USB® de A-OK** combina una apariencia exquisita con un tamaño reducido.

Su diseño moderno y elegante es completamente ergonómico. Gracias a su batería de litio interna, recargable por USB, eliminamos cualquier problema de energía.

Características

- | Diseño moderno y elegante.
- | Lujosa cubierta con acabado Piano.
- | Panel de acrílico de alta dureza anti arañazos.
- | Entrada Micro USB para fácil carga.
- | Tipo de batería: DC3.7 V Batería de litio.
- | Temperatura de funcionamiento: -20 °C ~+55 °C.
- | Frecuencia: 433.92 Mhz.
- | Poder de transmisión: ≤10 mW.
- | Modo operación: remoto.

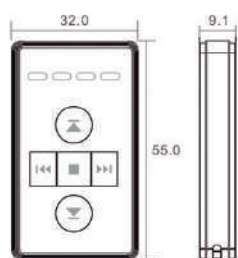

Tamaño reducido
(32x55 mm)



Entrada de carga Micro USB



Lujosa cubierta con
acabado Piano

Llavero cromado



ARTÍCULO	Nº Canales
105080055	1 canal
105080056	4 canales

El **Llavero Cromado de A-OK** es ideal para el control de persianas y puertas enrollables. Destaca por su diseño moderno, elegante y ergonómico, y gracias a su apertura con cubierta deslizante evitamos pulsaciones no deseadas.

Es compatible con todos los receptores y centralitas A-OK y todos los motores vía radio. Ofrece la máxima complementariedad, dando mayor calidad de vida al usuario final. Cuenta con un radio de acción de más de 120 metros.

Características

- De fácil uso, tiene una cubierta deslizante para prevenir el mal funcionamiento.
- Duración de la batería de 2 a 3 años.
- Opción de monocanal o 4 canales.
- Compatible con todo los sistemas de control A-OK.



Emisor con carcasa cromada



Con cubierta deslizante ergonómica



Su cerradura de llavero facilita la comodidad

Touch&Roll®

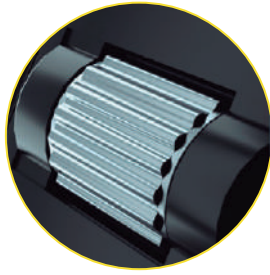

Control remoto multicanal
con rueda de desplazamiento



ARTÍCULO

105080252

Nº de canales

6 canales

Queríamos ofrecer el emisor tecnológicamente más avanzado del mercado.

El resultado es el **emisor Touch&Roll® de A-OK** que ofrece las máximas prestaciones con el diseño más exclusivo y ergonómico.

Su tecnología multicanal permite controlar fácilmente grupos y subgrupos de motorización con un radio de acción de más de 120 metros. Gracias a su batería superior puede permanecer más de dos años entre cargas.

Ideal para el control de productos graduables como persianas venecianas, persianas enrollables orientables, cortinas verticales, etc.

Características

- | Tecnología multicanal que permite el control de grupos y subgrupos.
- | Batería con hasta dos años de duración.
- | Compatible con todo los sistemas de control A-OK.
- | Diseño anti electrostático de 16 KV, y circuito de protección incorporado.
- | Fabricado en fibra de carbono hilada, resistente al desgaste.
- | Diseño ergonómico.



Un diseño sensacional
con materiales de última calidad



Control gradual de la
orientación de las lamas



Control grupal de canales





Emisores



Soporte magnético



Instalación en pared

Emisor Mural Magnet®



Blanco	Negro	Nº Canales
105080101	105080102	1 canal
105080104	105080105	2 canales
105080115	105080116	5 canales

El **Emisor Mural Magnet® de A-OK** extraíble se instala en cualquier superficie gracias a su tornillería y a su cinta de doble cara preinstalada. Destaca por su diseño moderno, elegante y ergonómico, y su imán facilita su uso.

Extraíble y con soporte magnético para una mejor fijación.

Es compatible con todos los receptores y centralitas A-OK y todos los motores vía radio. Cuenta con un radio de acción de más de 120 metros.

Características

- | Diseño moderno y elegante.
- | Lujosa cubierta con acabado Piano.
- | Panel de acrílico de alta dureza anti arañazos.
- | Disponible en colores blanco y negro.
- | Batería CR2032 de fácil acceso y reemplazo.
- | Batería de bajo consumo con una duración de 2 a 3 años.
- | Soporte magnético para pared.
- | Tipo de batería: CR2032 (3 V).
- | Temperatura de funcionamiento: -20 °C~+55 °C.
- | Frecuencia: 433.92 Mhz.
- | Poder de transmisión: ≤ 10 mW.
- | Corriente nominal: < 10 mA.
- | Modo operación: remoto.



Con 1, 2 y 5 canales



Emisor extraíble con soporte magnético



Lujosa y elegante cubierta con acabado Piano

Emisor Mural Fix®



Artículo	Nº Canales
105080060	1 canal
105080131	2 canales

El **Emisor Mural Fix® de A-OK** está diseñado para instalarse en cualquier superficie gracias a su tornillería y a su cinta de doble cara preinstalada. Destaca por su diseño moderno, elegante y ergonómico.

Es compatible con todos los receptores y centralitas A-OK y todos los motores vía radio. Cuenta con un radio de acción de más de 120 metros.

Características

- | Diseño moderno y elegante.
- | Lujosa cubierta con acabado Piano.
- | Panel de acrílico de alta dureza anti arañazos.
- | Batería CR2032 de fácil acceso y reemplazo.
- | Batería de bajo consumo, duración de 2 a 3 años.
- | Soporte magnético para pared.
- | Tipo de batería: CR2032 (3 V).
- | Temperatura de funcionamiento: -20 °C~+55 °C.
- | Frecuencia: 433.92 Mhz.
- | Poder de transmisión: ≤10 mW.
- | Corriente nominal: <10 mA.
- | Modo operación: remoto.



Emisor Apolo®



Artículo	Nº Canales
105080220	1 canal
105080222	5 canales

El **Emisor Apolo® de A-OK** cuenta con un diseño moderno y elegante, completamente ergonómico. Su tecnología con frecuencia 868.3Mhz crea una comunicación bidireccional entre emisor, motor y sensores climáticos. Además cuenta con un radio de acción de más de 120 metros.

Su compatibilidad con los motores vía radio con frecuencia 868,3Mhz de A-OK, convierten a nuestros emisores en una de las alternativas tecnológicamente más avanzadas del mercado, y ofrecen todo tipo de soluciones para mejorar la calidad de vida del usuario final.

Características

- | Diseño funcional y elegante.
- | Función *On/ Off* del sensor solar.
- | Panel de acrílico de alta dureza anti arañazos y antifricción.
- | Batería de bajo consumo, duración de 2 a 3 años.
- | Comunicación bidireccional con sensores climáticos.
- | Tipo de batería: 3V CR2450
- | Temperatura de funcionamiento: -20 °C~+55 °C.
- | Frecuencia: 868.3Mhz.
- | Poder de transmisión: ≤10mW.
- | Modo operación: remoto.

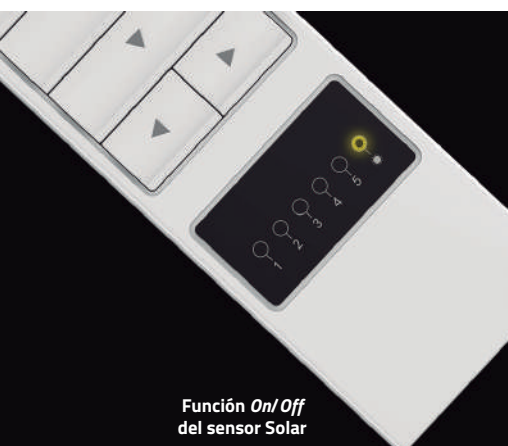

Función *On/Off* del sensor Solar



Batería de bajo consumo, con una duración de 2 a 3 años



Frecuencia 868.3Mhz con comunicación bidireccional con sensores climáticos



Emisor Apolo LED®



Artículo	Nº Canales
105080240	5 canales

El **Emisor Apolo LED® de A-OK** permite encender, apagar y modificar la intensidad de la iluminación LED. Cuenta con un diseño moderno y elegante, completamente ergonómico.

Su tecnología con frecuencia 868.3 Mhz crea una comunicación bidireccional entre emisor, motor y sensores climáticos. Además cuenta con un radio de acción de más de 120 metros.

Características

- | Diseño funcional y elegante.
- | Función *On/Off* del sensor solar.
- | Panel anti arañazos y antifricción.
- | Función encendido/apagado de iluminación LED.
- | Batería de bajo consumo, duración de 2 a 3 años.
- | Comunicación bidireccional con sensores climáticos.
- | Tipo de batería: 3V CR2450
- | Temperatura de funcionamiento: -20°C~+55°C.
- | Frecuencia: 868.3 Mhz.
- | Poder de transmisión: ≤10 mW.
- | Modo operación: remoto.



Función *On/Off* del sensor Solar

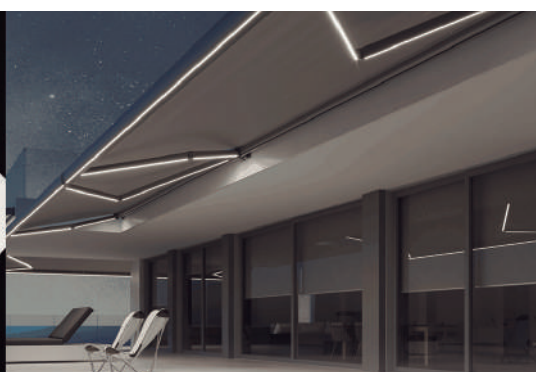

Función *On/Off* y modificación de intensidad de iluminación LED



Frecuencia 868.3Mhz con comunicación bidireccional con sensores climáticos



	
ON/OFF	
	
	

					
1	2	3	4	5	

Emisor Cronos®

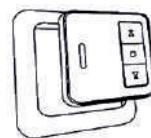

Soporte magnético

Instalación en pared

Botón izquierdo
Funciones
Botón derechoHora
DíaSubida
Stop
Bajada

Artículo	Nº Canales	Frecuencia	Modo
105080079	105080099	433.92 MHz	Remoto

El **Emisor Cronos® de A-OK** de aplicación mural está diseñado para el control de 6 grupos de motores y cuenta con tecnología táctil inteligente.

Su temporizador le permite establecer hasta 4 escenarios para la subida y bajada de motores, incluso para diferentes días de la semana.

Características

- Pantalla LCD.
- 6 canales con operación individual y grupal.
- Batería de bajo consumo, con una duración de 2 a 3 años.
- Soporte magnético para pared.
- Tipo de batería: CR2032 (3 V)
- Temperatura de funcionamiento: -20 °C~+55 °C.
- Frecuencia: 433.92 Mhz.
- Poder de transmisión: ≤ 10 mW.
- Corriente nominal: < 10 mA.
- Modo operación: remoto.

6 canales
con control individual y grupalFunción temporizador, con posibilidad de
programar 4 escenarios diferentesDiseñado para su
instalación en pared





Receptores



Via Radio



App A-OK



Asistente de voz

Receptor Hirschmann



Artículo	Voltaje	Frecuencia	Temperatura Trabajo	Sensibilidad
105080108	AC230V	433.92 Mhz	-35 °C ~+ 65 °C	≤110 dBm

El **Receptor Hirschmann de A-OK**, con su conexión estándar internacional y con resistencia al agua IP54, es fácil de instalar gracias a su conexión clipable. No necesita herramientas ni manipulación eléctrica.

Diseñado para cualquier Motor Tubular y Coaxial, es ideal para persianas venecianas por su modo de pulsos que nos permite tener un control total de la luz.

Características

- Con posibilidad de programación de posición favorita para crear escenarios de confort rápidamente.
- Con ventajas como su accionamiento a pulsaciones o continuo.
- Compatibilidad con todos los automatismos vía radio A-OK.
- Conexión estándar IP54.

Compatible con
Smart Home
app A-OK



Compatible con
asistentes de voz



Conector internacional
Hirschmann



Fácil de programar: tan solo
hay que identificar el mando emisor



Posición favorita
programable y modificable





Receptores



Via Radio



App A-OK



Asistente de voz

Receptor Indoor®



Artículo	Frecuencia	Modo	Temperatura	Carga	Sensibilidad
105080069	433.92 MHz	Remoto	-40 °C ~+85 °C	300 W	110 dBm

El **Receptor Indoor® de A-OK** permite transformar cualquier motor mecánico a vía radio, manteniendo el uso del pulsador original. Con función a modo continuo y modo pulsos, que es ideal para brindar a persianas venecianas controladas por pulsador de un gran valor añadido.

Características

- Compatible con los automatismos A-OK vía radio.
- Posibilidad de adaptar o mantener 1 pulsador o inversor.
- De fácil instalación y sin necesidad de obra.

Compatible con
Smart Home
app A-OK



Compatible con
asistentes de voz

amazon alexa Hey Siri Google HOME

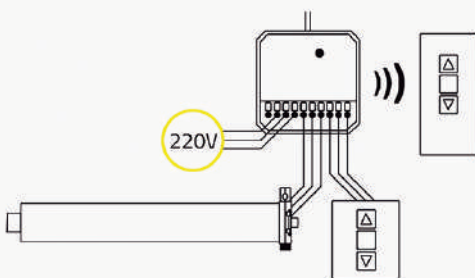

Posibilidad de adaptar y mantener un pulsador



Fácil programación con tan solo identificar el mando emisor



Dimensiones reducidas (47x50 mm)



Receptores



Via Radio



App A-OK



Asistente de voz

Receptor Dimmer®



Artículo	Voltaje	Frecuencia	Temperatura de trabajo
105080133	12/24VDC	433,92 MHz	-20°C ~+ 55°C

El **Receptor Dimmer® de A-OK**, biestable de 2 canales, está diseñado para sumar el control del encendido y apagado de todas las luces LED de un espacio, al control de la motorización de cualquier emisor A-OK. De este modo evitamos el uso de mandos innecesarios. Su tamaño reducido y su cubierta de seguridad permiten una integración sencilla en cualquier estancia. Programable para unificar hasta 30 mandos.

Características

- Tamaño reducido, con solo 7,5 cm de largo, 16 cm de ancho y 11,7 cm de profundidad.
- Receptor para para encendido, apagado y regulación por tiras LED.
- Alimentación 12/24 V DC por fuente de alimentación externa.
- Potencia dependiente de la fuente de alimentación utilizada.
- En caja estanca para instalación en exterior.
- Complemento ideal para instalar junto a pérgolas o toldos con iluminación.
- Para mandos de 433.92 MHz de A-OK.
- Con opción de programación de hasta 30 mandos.

Compatible con
**Tuya Smart y
Smartlife App**



Compatible con
asistentes de voz



Tamaño reducido
para facilitar su aplicación



Regula la luz LED y controla la motorización desde un único mando



Con cubierta estanca de seguridad que permite su instalación en exterior



Receptores



Via Radio



App A-OK



Asistente de voz

Receptor Outdoor®



Artículo	Voltaje	Frecuencia	Potencia	Temperatura Trabajo	IP
105080092	230VAC / 120VAC	433.92 Mhz	500 W	-40°C ~+ 85°C	65

El **Receptor Outdoor® vía radio de A-OK** está diseñado para la aplicación en espacios estrechos. Es resistente al agua, convirtiéndose en la mejor opción para el uso al aire libre.

Puede actuar con función continua o con la función a pulsos, que es ideal para persianas venecianas.

Características

- Tamaño reducido: se puede ocultar fácilmente.
- Diseño completamente sellado, con nivel de resistencia al agua IP65.
- Con dos modos: movimiento de pulsos o movimiento continuo.
- Funciona con una potencia de motor de hasta 500 W.
- Resistente a las interferencias, fiable y ensamblado con el sistema de alta seguridad SMT, a prueba de humedad.
- Su transformador de plástico sellado lo hace más estable.

Compatible con
Smart Home
app A-OK



Compatible con
asistentes de voz



amazon alexa



Hey Siri



Google HOME



Resistente al agua
IP65



Fácil de programar:
solo hay que identificar el mando emisor



Relé a prueba de shocks,
que trabaja con motores de hasta 500W



Receptores

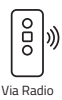

Via Radio



App A-OK



Asistente de voz

Receptor Mini®



Artículo	Voltaje	Frecuencia	Potencia	Temperatura Trabajo	IP
105080107	100V- 240V	433.92 Mhz	≤300 W	-20°C ~+ 55°C	55

El **Receptor Mini® vía radio de pequeño tamaño de A-OK** está diseñado para transformar cualquier motor mecánico a vía radio. Sus dimensiones reducidas (98x26x21 mm) permiten instalarlo en cualquier parte, como en los testeros de persiana.

Características

- Relé a prueba de *shocks*, con una potencia soportada de hasta 300 W.
- Compatible con todos los automatismos A-OK vía radio.
- Capacidad de memoria: ≤20 emisores y/o sensores.
- Alimentación: 230 V / 50 Hz.
- Potencia máxima de motor: ≤300 W.
- Temperatura de funcionamiento: -20 °C ~+55 °C.
- Frecuencia de transmisión: 433.92 MHz.

Compatible con Smart Home app A-OK



Compatible con asistentes de voz



Dimensiones reducidas (98x26x21 mm), ideal para instalación en testero de persiana



Fácil programación, con tan solo identificar el mando emisor



Transforma cualquier motor mecánico a vía radio



Receptores



Via Radio



App A-OK



Asistente de voz

Easy Switch®

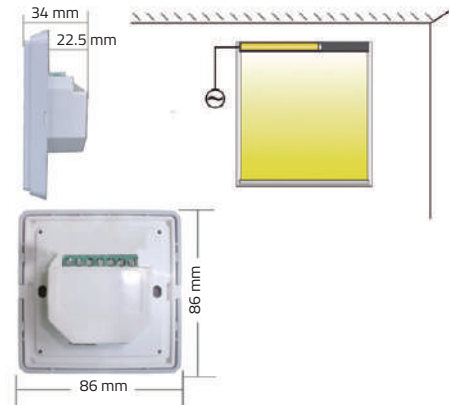

Artículo	Potencia	Frecuencia	Temperatura Trabajo	Voltaje
105080064	36 W	433.92 Mhz	-40 °C ~+ 85 °C	AC100-240 V
105081021	48W	433.92 Mhz	-40 °C ~+ 85 °C	24V

El **Easy Switch® de A-OK** permite convertir cualquier motor mecánico a vía radio, sustituyendo el pulsador original.

Puede actuar con función continua o función a pulsos, lo que es ideal para persianas venecianas, permitiendo orientar la posición de las lamas, consiguiendo así el control total de la luz.

Características

- Tamaño de cajetín europeo.
- Selecciona entre movimiento a pulsos o movimiento continuo.
- Disponibile en versión 220V y 24V.
- Con una potencia de motor de hasta 500 W.
- Resistente a las interferencias.

Compatible con
Smart Home
app A-OK



Compatible con
asistentes de voz



amazon alexa



Hey Siri



Google HOME



Receptor
con pulsador incorporado



Fácil programación:
tan solo hay que identificar el mando emisor



Relé a prueba de shocks,
trabajo con motores hasta 500 W





Receptores



Via Radio



App A-OK



Asistente de voz

Receptor Gate®



Artículo	Alimentación	Frecuencia	Potencia	Temperatura de trabajo
105080113	12/24 V AC/DC	433.92 Mhz	AC230 V / 120 V	-20°C ~ + 50°C

El **Receptor Gate® de A-OK**, de tamaño reducido y adaptado para cuadros de maniobra, está diseñado para compatibilizar el control de puertas en centralitas ya establecidas. Así facilitamos la instalación de cualquier tipo de emisor A-OK.

Características

- Tamaño reducido, con solo 4 cm de largo, 3,5 cm de ancho y 1,5 cm de profundidad.
- Fácilmente ocultable.
- Compatible con cualquier fabricante.
- Alimentación 12/24 V AC/DC.
- Salida libre de tensión por contacto N/A.
- Fijación mediante adhesivo.
- Para mandos de 433.92 MHz de A-OK.
- Con opción de programación de hasta 30 códigos.

Compatible con
Tuya Smart y
Smartlife App



Compatible con
asistentes de voz

amazon alexa Hey Siri Google HOME

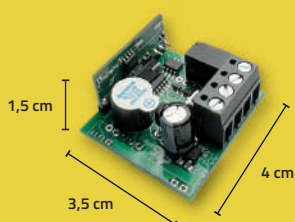

Tamaño reducido
para facilitar su aplicación

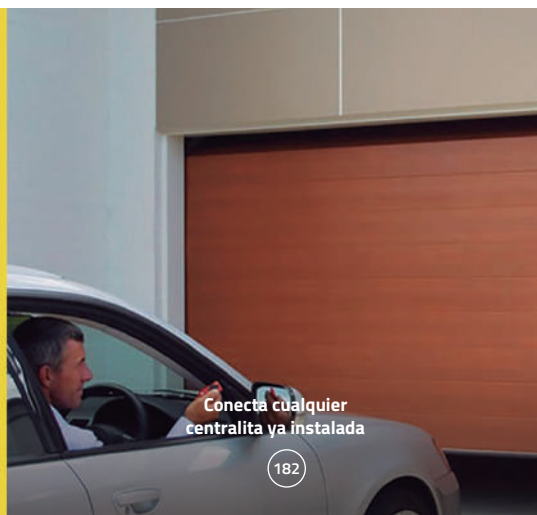

Conecta cualquier
centralita ya instalada



Fácilmente fijable
gracias a su lámina adhesiva



Receptores



Via Radio



App A-OK



Asistente de voz

Receptor Lucy®



Artículo	Alimentación	Frecuencia	Potencia	Temperatura de trabajo
105080121	230 V AC	433.92 Mhz	Hasta 500W	-20°C ~ + 50°C

El **Receptor Lucy® de A-OK** está diseñado para sumar el control del encendido y apagado de todas las luces de un espacio al control de la motorización de cualquier emisor A-OK. De este modo evitamos el uso de mandos innecesarios.

Su tamaño reducido y su cubierta de seguridad permiten una integración sencilla en cualquier estancia. Programable para unificar hasta 30 mandos.

Características

Tamaño reducido, con solo 11,5 cm de largo, 7,5 cm de ancho y 5,5 cm de profundidad.

Carcasa de seguridad.

Con 2 salidas directas a 230 V AC.

Para mandos de 433.92 MHz de A-OK.

Con una potencia de 500W.

Acepta la programación de hasta 30 mandos.

Ideal para controlar la luz de un balcón, terraza o estancia interior, en el mismo emisor que nuestros motores.

Compatible con Tuya Smart y Smartlife App



Compatible con asistentes de voz



amazon alexa



Hey Siri



Google HOME



Tamaño reducido para facilitar su aplicación

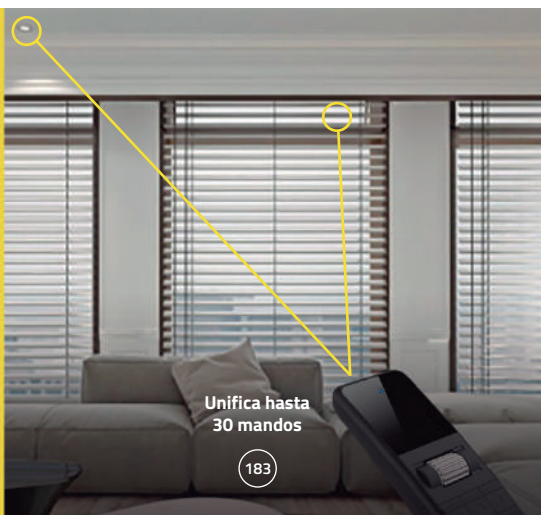

Unifica hasta 30 mandos

183



Reduce el consumo de controles redundantes



Sensores

Sensor Helios®



AC302-02

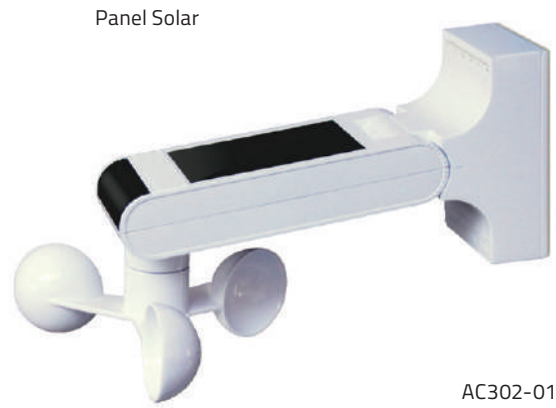

Panel Solar

AC302-01

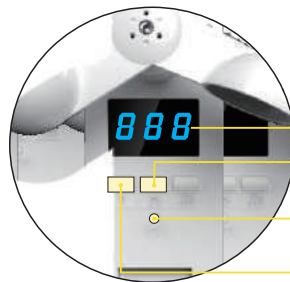

LED Display
Botón ajuste de Sensor Solar
Programación
Botón ajuste Sensor Eólico

Artículo	Voltaje	Temperatura de trabajo	Frecuencia	Potencia de transmisión	IP
105085002	AC230V/AC1230V	-20°+55°	433,92 Mhz ASK	<10MW	IP55
105085001	CD3, 7V Panel Solar	-20°+55°	433,92 Mhz ASK	<10MW	IP55
105085005	AC230V/AC120V	-20°+55°	868,30 Mhz FSK BIDI	<10MW	IP55

El **Sensor Helios® de A-OK**, diseñado para detectar las rachas de viento y la luz del sol, permite medir los cambios meteorológicos y automatizar la apertura y cierre de las persianas y los toldos. Así prevenimos accidentes y alargamos la vida útil de los sistemas de cerramiento y protección solar.

Los sensores de sol y viento son independientes entre sí, y pueden funcionar tanto por separado como de manera conjunta.

Características

- Alimentación a 230 V o por panel solar incorporado.
- Cubierta resistente a rayos UV para su uso exterior.
- El eje del sensor dispone de rodamientos para eliminar la fricción y aumentan la sensibilidad.
- Mide automáticamente los valores de viento y luz del sol.
- Con opción de ajuste de sensores para una mejor adaptación al clima.
- Con 9 niveles de ajuste por sensor.
- Con posibilidad de excluir los sensores de forma independiente.
- Disponible en dos frecuencias 433Mhz y 868 Mhz.
- Con modo test para un ajuste ideal.



El rodamiento del eje en el sensor de viento, reduce la fricción y aumenta la sensibilidad

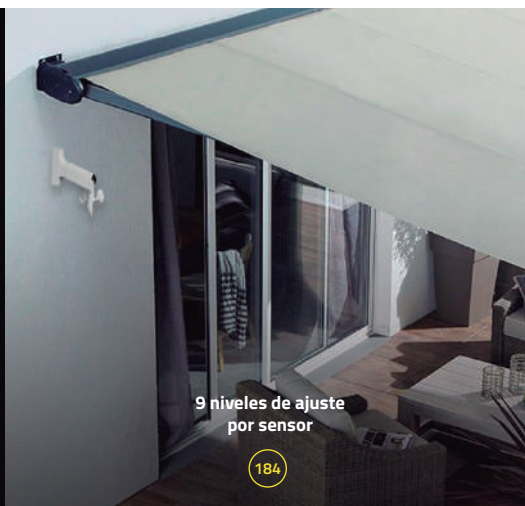

9 niveles de ajuste por sensor

184



Cubierta resistente a rayos UV para su uso exterior

Controlador grupal de 4 operadores



Artículo	Voltaje	Temperatura	Potencia	Medidas L x W x H
105080109	AC230V/AC120V	40°+55°	500W * 4	80 x 60 x 45

El **controlador grupal** es un dispositivo que permite conectar hasta 4 motores mecánicos en un único pulsador o bien en un receptor vía radio para su control centralizado.

Compatible con todos los radio receptores A-OK para su conversión a vía radio y así también poder ser controlado por mandos emisores.

Características

- ✓ Ideal para instalaciones centralizadas.
- ✓ Diseño simple y funcional.
- ✓ Control agrupado de hasta 4 operadores mecánicos.
- ✓ Posibilidad de añadir un pulsador externo o un radio receptor para su control.
- ✓ De fácil instalación, sin necesidad de obra.
- ✓ PCB y cubierta con certificación UL-94 a prueba del fuego.

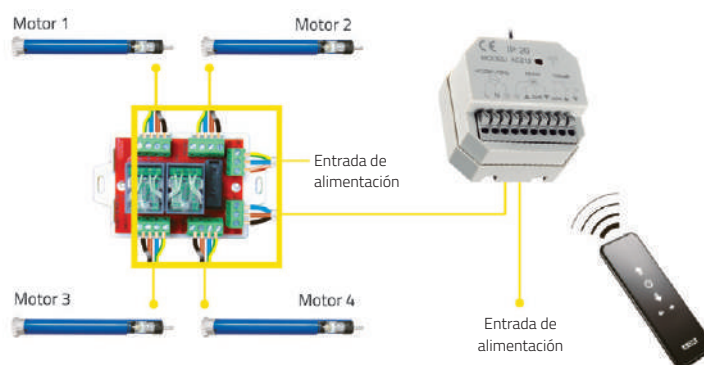

Ideal para centralizaciones en un único pulsador



Certificación UL-94 a prueba del fuego.



Compatible con receptores radio



Receptores



Via Radio



App A-OK



Asistente de voz

Centralita Roll Up Door®



Artículo	Voltaje	Temperatura	Frecuencia	Potencia	IP
105080110	AC230V/AC 120V	-20°C ~+55°C	433,92 Mhz	Motor ≤500W Lamp≤100W	IP45

La **Centralita Roll Up Door® de A-OK** es un controlador inteligente diseñado para puertas enrollables.

Equipado con tecnología LED, permite ajustar fácilmente el tiempo que tarda la puerta en cerrarse, junto con varias funciones para el control inteligente y la seguridad.

Características

- | Diseño resistente al agua, adecuado para uso en exteriores.
- | Resistente a los rayos UV y carcasa de plástico a prueba de fuego.
- | Superficie a prueba de humedad.
- | Módulo de recepción superheterodino, con -110 dBm sensibilidad.
- | Configuración automática del tiempo de funcionamiento (1-90 s).
- | 433 MHz.
- | Establece el tiempo de cierre automático de puerta (1-180 s después de que la puerta quede completamente abierta).

Compatible con Smart Home app A-OK



Compatible con asistentes de voz

amazon alexa Hey Siri Google HOME

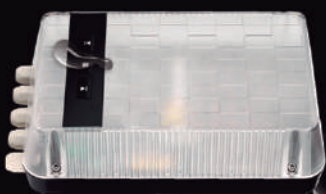

Resistencia al agua
IP65



Configuración automática del tiempo de funcionamiento (1-90 s)



Equipado con luz LED





Receptores



Via Radio



App A-OK



Asistente de voz

Centralita Narrow®



Artículo	Modelo	Frecuencia	Temp. Trabajo	Potencia	Medidas	Rango Remoto	Sensibilidad
105080106	AC252-01	433.92 Mhz	-40°C ~ +85°C	AC230 V / 120 V	118x118x36 mm	≥60 M	-110 dBm

La **Centralita Narrow® de A-OK**, con un diseño minimalista y las mejores prestaciones de conectividad, ha sido diseñada para el control de cualquier motor para puerta enrollable.

Su tamaño reducido y sus botones laterales nos ofrecen una de las mejores soluciones para el control de puertas de garaje.

Características

Diseño de lujo y modernidad.
Botones de diseño lateral, fácil de operar.

Superficie a prueba de humedad.

Compatible con
Smart Home
app A-OK



Compatible con
asistentes de voz

amazon alexa Hey Siri Google HOME

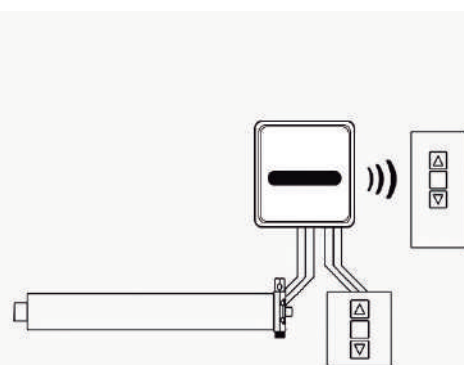

Posibilidad de adaptar
y/o mantener un pulsador



Fácil programación, solo identificar
el mando emisor



Botones laterales
para accionamiento de motor





Receptores



Via Radio



App A-OK



Asistente de voz

Centralita Square®



Artículo	Alimentación	Frecuencia	Potencia	Temperatura de trabajo
105080114	230 V AC	433.92 Mhz	Hasta 750W	-20°C ~ + 50°C

La **Centralita Square® de A-OK** ha sido diseñada para gestionar todo tipo de accesos, desde puertas de garajes hasta puertas de comercios, con cualquier motor con finales de carrera mecánicos del mercado —ya sea tubular o centro de eje— de hasta 750W, ya sea por “hombre presente” u orden directa.

Además es completamente compatible con fotocélulas, bandas sensibles y sensores de lluvia.

Su tamaño reducido y su cubierta de seguridad permiten una integración sencilla en cualquier espacio.

Características

- Tamaño reducido, con solo 11,8 cm de largo, 8 cm de ancho y 5,6 cm de profundidad.
- Carcasa de seguridad.
- Con entradas de seguridad para fotocélula, banda sensible y sensor de lluvia.

- Control de maniobras por “hombre presente” u orden directa.
- Tiempos de maniobra y cierre automático programables.
- Con opción de programación de hasta 30 mandos.
- Para mandos 433.92 MHz A-OK.

Compatible con
**Tuya Smart y
Smartlife App**



Compatible con
asistentes de voz

amazon alexa Hey Siri Google HOME



Tamaño reducido para
facilitar su aplicación



Completamente compatible con sensores de
fotocélulas, bandas sensibles y sensores de lluvia

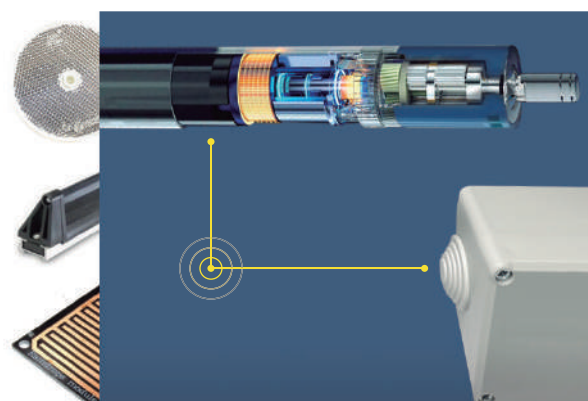

Para motores
mecánicos de hasta 750W



Via Radio



App A-OK



Asistente de voz

Mini Hub Tuya®



Artículo	Tamaño	Frecuencia	Corriente nominal	Temp. de funcionamiento	Voltaje nominal
105086002	70,5 x 70,5 x 26,5 mm	433,92 Mhz	<300 mA	-20° - + 55°	5 V DC

El **Mini Hub Tuya® de A-OK** está diseñado para conectar toda nuestra gama de motores y receptores con frecuencia 433,92 Mhz a nuestro sistema *Smarthome* favorito. A través de la conexión a nuestra red Wi-Fi de 2,4 GHz, podemos controlar nuestros dispositivos en tiempo real, crear escenarios y configurar automatizaciones de tareas temporizadas. Además, permite controlar todos nuestros dispositivos desde cualquier parte del mundo, mediante nuestro *Smartphone* y también por comandos de voz. Puede vincularse con los asistentes de voz Amazon Alexa, Google Home y Siri.

Este sistema soporta varios protocolos RF —radio frecuencia— y una distancia de control en RF de hasta 300 metros. Completamente compatible con nuestra gama de motores RF433.

Características

- ▮ Diseño minimalista con acabado piano y medidas reducidas.
- ▮ Control de dispositivos RF 433,92 Mhz A-OK.
- ▮ Control remoto de varios dispositivos.

- ▮ Posibilidad de creación de escenas.
- ▮ Compatible con los asistentes de voz más utilizados del mundo.

Compatible con Smart Home app A-OK



Conecta cualquier espacio



A-OK Home



Smartlife



Tuya Smart

Compatible con asistentes de voz



amazon alexa



Hey Siri



Google HOME



amazon alexa Hey Siri Google HOME

Compatible con asistentes de voz

Diseño minimalista y dimensiones reducidas.

433,92 Mhz

Compatible con nuestros dispositivos 433,92 Mhz

A-OK[®]

**Todos los complementos de la
tecnología A-OK**

ACCESORIOS

**Diseñados para su uso en motores y demás
automatismos de A-OK Motors[®]**

Completa cualquier instalación con nuestra gama de
accesorios, adaptadores y soportes para Motores
Tubulares, cajones y persianas.



Adaptadores



Soportes



Accesorios
AM24®

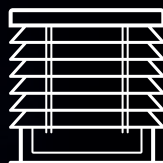

Venecianas
de Madera



Estores
Enrollables



Mando
Manual



Cableado

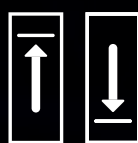

Inversores



∅ 15

AM15[®]

EJE 17 RANURADO



ARTÍCULO 105090107

∅ 25

AM25[®]

EJE 38 RANURADO



ARTÍCULO 105090070

AM25[®]

EJE 40 RANURADO UNI SOLEIL



ARTÍCULO 105090138

AM25[®]

EJE 43 RANURADO



ARTÍCULO 105090092

Ø 35

Ø 35

AM35[®]

EJE 40 REDONDO



ARTÍCULO 105090133

AM35[®]

EJE 50 REDONDO



ARTÍCULO 105090097

AM35[®]

EJE 40 OCTOGONAL

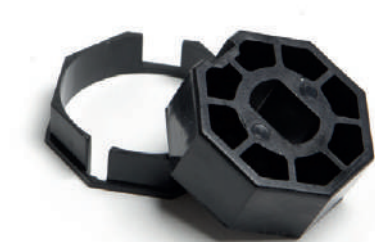

ARTÍCULO 105090011

AM35[®]

EJE 54 ESTRIADO ZF



ARTÍCULO 105090079

AM35[®]

EJE 43 RANURADO



ARTÍCULO 105090012

AM35[®]

EJE 54 RANURADO BNDLX



ARTÍCULO 105090124



Adaptadores

Ø 35

AM35[®]

EJE 53/58/80 RANURADO



ARTÍCULO 105090042

Ø 45

AM45[®]

EJE 50 REDONDO



ARTÍCULO 105090102

AM35[®]

EJE 60 OCTOGONAL



ARTÍCULO 105090140

AM45[®]

EJE 50 OCTOGONAL



ARTÍCULO 105090039

AM35[®]

CORONA PARA ADAPTADORES AM45



ARTÍCULO 105090093

AM45[®]

EJE 53/58/80 RANURADO



ARTÍCULO 105090043

Ø 45

Ø 45



Adaptadores

Accesorios

Adaptadores

AM45[®]

EJE 54 ESTRIADO ZF



ARTÍCULO 105090113

AM45[®]

64 ESTRIADO ZF



ARTÍCULO 105090081

AM45[®]

EJE 60 OCTOGONAL



ARTÍCULO 105090016

AM45[®]

EJE 70 OCTOGONAL



ARTÍCULO 105090003

AM45[®]

EJE 62 ESTRIADO DEPRAT



ARTÍCULO 105090080

AM45[®]

EJE 70 OJIVA CENTRADA



ARTÍCULO 105090112



Adaptadores

 \varnothing 45

AM45[®]

EJE 70 OJIVA DESCENTRADA

ARTÍCULO 105090015

 \varnothing 45

AM45[®]

EJE 80 OJIVA BAT

ARTÍCULO 105090099

AM45[®]

EJE 70 OJIVA BAT

ARTÍCULO 105090098

AM45[®]

EJE 85 OJIVA

ARTÍCULO 105090143

AM45[®]

EJE 78 OJIVA

ARTÍCULO 105090019

∅ 60

∅ 60

AM60[®]

EJE 70 OCTOGONAL

AM60[®]

EJE 100 REDONDO



ARTÍCULO 105090013

ARTÍCULO 105090094

AM60[®]

EJE 78 OJIVA



ARTÍCULO 105090028

AM60[®]

EJE 80 ESTRIADO ZF



ARTÍCULO 105090082



Ø 92

AM92[®]

EJE 100 REDONDO



ARTÍCULO

105090051

AM92[®]

EJE 133 REDONDO



ARTÍCULO

105090053

Ø 35

Ø 45



AM35[®]

OBRA

AM45[®]

OBRA HASTA 30 Nm



ARTÍCULO 105090029

ARTÍCULO 105090130

AM35[®]

CAJÓN MOTORES F.C.M.

AM45[®]

OBRA 50 Nm



ARTÍCULO 105090041

ARTÍCULO 105090135

AM35[®]

CAJÓN CON PASADOR

AM45[®]

UNIVERSAL CON ANILLA MINI COFRE



ARTÍCULO 105090030

ARTÍCULO 105090142



Soportes



AM45[®]
UNIVERSAL CON ANILLA



ARTÍCULO 105090131



AM45[®]
OBRA MANUAL EMERGENCIA



ARTÍCULO 105090109

AM45[®]
CAJÓN CON ANILLA



ARTÍCULO 105090132

AM45[®]
CAJÓN MANUAL EMERGENCIA



ARTÍCULO 105090032

AM45[®]
CAJÓN PERFORADO



ARTÍCULO 105090136

AM45[®]
100 x 100 CON U SOLDADA 10 mm

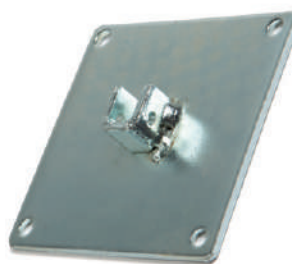

ARTÍCULO 105090103

Ø 45

AM45®

CAJÓN TÚNEL CUADRADILLO 10 mm



ARTÍCULO

105090105

Ø 45

AM45®

SOPORTE AM45 REGULABLE 10 mm



ARTÍCULO

105090118



AM45®

100 x 100 CILÍNDRICO
DESBLOQUEABLE 10 mm



ARTÍCULO

105090116

AM45®

54 x 90 CON U SOLDADA 10 mm



ARTÍCULO

105090121

AM45®

SOPORTE AM45 REDONDO
DESBLOQUEABLE 10 mm



ARTÍCULO

105090117



Soportes



AM60[®]
OBRA



ARTÍCULO

105090031

AM60[®]
CAJÓN MANUAL EMERGENCIA



ARTÍCULO

105090032

AM60[®]
CAJÓN CON PASADOR



ARTÍCULO

105090088

AM60[®]
100 x 100 CON U SOLDADA 16 mm

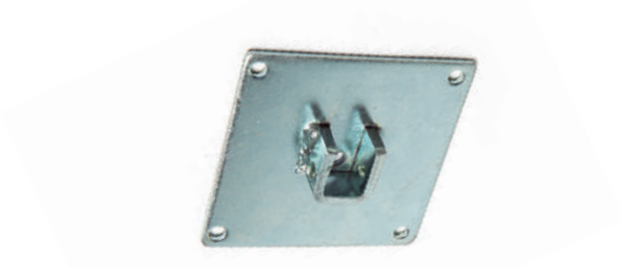

ARTÍCULO

105090104

AM60[®]
OBRA MANUAL EMERGENCIA



ARTÍCULO

105090110

AM60[®]
REGULABLE 16 mm



ARTÍCULO

105090119

Ø 92



Soportes

Accesorios

Soportes

AM92[®]

SOPORTE ESPECIAL



ARTÍCULO

105090111



Inversores

INVERSOR CLASSIC

**ARTÍCULO**

105080073

CAJETÍN DE SUPERFICIE DOBLE PULSADOR SIN ENCLAVAMIENTO

**ARTÍCULO**

105080132

DOBLE PULSADOR SIN ENCLAVAMIENTO

**ARTÍCULO**

105080075

CAJETÍN DE SUPERFICIE INVERSOR CLASSIC

**ARTÍCULO**

105080117

Ø 24

AM24®

ADAPTADOR PARA MOTOR EJE A



ARTÍCULO 105072064

Ø 24

AM24®

CONECTOR HEXAGONAL 5 mm



ARTÍCULO 105072067



Accesorios
AM24

Accesorios

AM24

AM24®

ADAPTADOR PARA MOTOR EJE B



ARTÍCULO 105072065

AM24®

CONECTOR HEXAGONAL 6 mm



ARTÍCULO 105072068

AM24®

ADAPTADOR PARA MOTOR EJE C



ARTÍCULO 105072066

AM24®

CONECTOR CUADRADO 5 mm



ARTÍCULO 105072069



Ø 24

AM24[®]

ANILLO FIJACIÓN PARA MOTOR AM24



ARTÍCULO 203020020

Ø 24

AM24[®]

TRANSFORMADOR



ARTÍCULO 105072900

AM24[®]

FINALES CARRERA CUADRADO 5 mm



ARTÍCULO 105072030

AM24[®]

FINALES CARRERA HEXAGONAL 5 mm



ARTÍCULO 105072031

AM35®

SOPORTE PARA VENECIANA
DE MADERA VB CUADRADO



ARTÍCULO

105072061

AM35®

SOPORTE PARA VENECIANA
DE MADERA VB REDONDO



ARTÍCULO

105072062

CONTERA VB

PARA VENECIANA DE MADERA



ARTÍCULO

105072063



SOPORTE

PARA CORTINA 5,8 x 7,8 cm JGO.



ARTÍCULO

105090059

CONTERA CORTINA

EJE 43 RANURADO P/MOTOR



ARTÍCULO

105090062

SOPORTE

PARA CORTINA 6,5 x 9,7 cm JGO.



ARTÍCULO

105090139

ADAPTADOR

CONTERA 43 PARA EJE 53 / 58



ARTÍCULO

105090066

TAPA MOTOR

0 GAP



ARTÍCULO

105090137

AM35®

CHAPA EN CRUZ



ARTÍCULO 105090061

SOPORTE

INTERMEDIO TRANSMISIÓN LARGO



ARTÍCULO 105090090

AM45®

CHAPA EN CRUZ



ARTÍCULO 105090060

CONTERA 43

PARA TRANSMISIÓN



ARTÍCULO 105090086

SOPORTE

INTERMEDIO TRANSMISIÓN



ARTÍCULO 105090085

ANILLA FIJA

MOTOR MANUAL DE EMERGENCIA



ARTÍCULO	105090063	ANILLA FIJA 15 cm
	105084022	ANILLA FIJA 30 cm
	105084021	ANILLA FIJA 45 cm

ANILLA

CON SNODO



ARTÍCULO	105090064
-----------------	-----------

MANIVELA FIJA

150 cm



ARTÍCULO	105090065
-----------------	-----------

RJ12

CABLE ADAPTADOR *RS4*

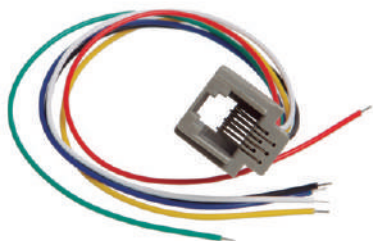

ARTÍCULO

105099040

CONECTOR DOBLE

AM35 PLUS L® Y AM35 PLUS T®



ARTÍCULO

105061098

AM35 PLUS L® Y AM35 PLUS T®

CONECTOR JACK



ARTÍCULO

105061092

CABLE DE REGLAJE



ARTÍCULO

105099003

AM35 PLUS L® Y AM35 PLUS T®

CONECTOR JACK DE 150 cm



ARTÍCULO

105061093



CABLE PARA MOTOR MECÁNICO

ARTÍCULO	105099012	de 3 m con conector de 4 hilos
	105099014	de 5 m con conector de 4 hilos
	105099017	de 10 m con conector de 4 hilos
	105099018	de 15 m con conector de 4 hilos
	105099019	de 20 m con conector de 4 hilos

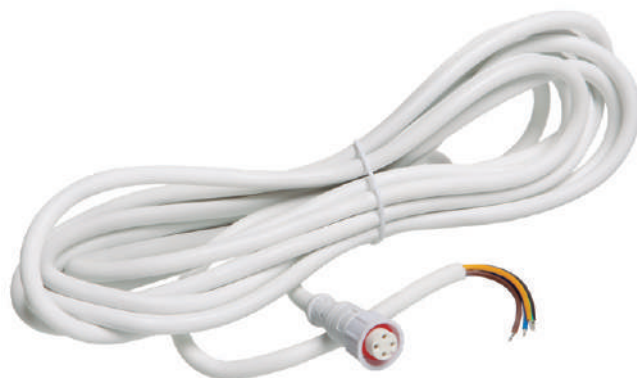

CABLE PARA MOTOR VIA RADIO

ARTÍCULO	105099022	de 3 m con conector de 3 hilos
	105099024	de 5 m con conector de 3 hilos
	105099027	de 10 m con conector de 3 hilos
	105099028	de 15 m con conector de 3 hilos
	105099029	de 20 m con conector de 3 hilos

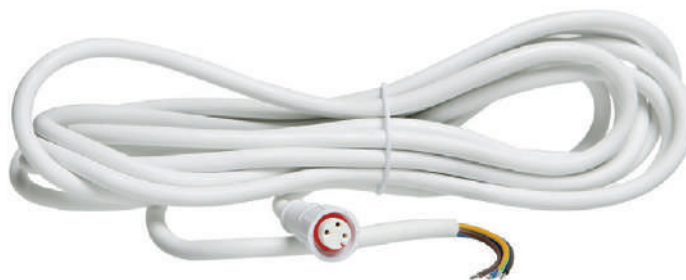



A-OK

A-OK[®]

Ábacos

Escoge el motor ideal para tu instalación en función del peso del producto

Calcula fácilmente la potencia que necesitas para tu proyecto gracias a nuestras tablas. En caso de dudas todo nuestro equipo estará encantado de ayudarte. ¡Contacta con nosotros!



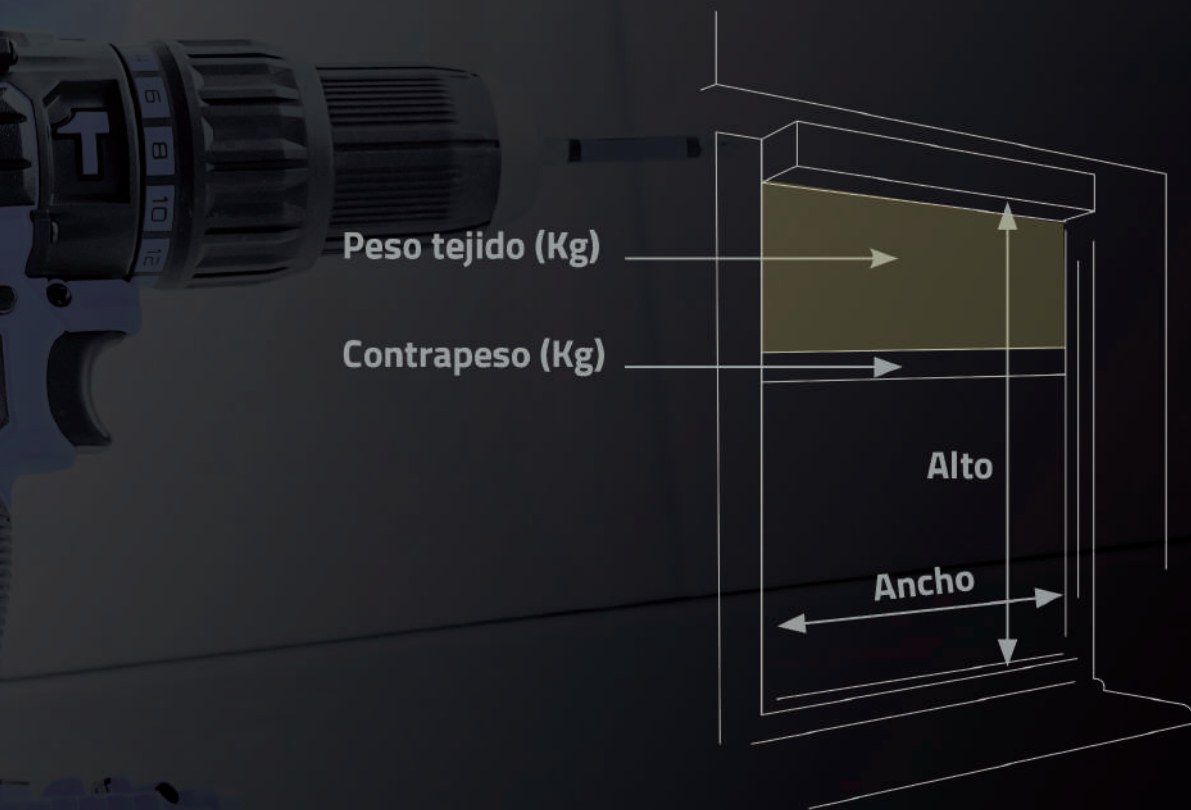

Ábaco para persianas enrollables

Automatización de persianas enrollables



¿Qué potencia necesito?

Para determinar la potencia necesaria en Nm para la automatización de una persiana es necesario conocer:

1. El peso de la persiana con sus accesorios
2. El diámetro del eje de enrollamiento

Para determinar el peso de la persiana es necesario conocer el peso por m² del material utilizado y su superficie.

Peso = Alto x Ancho x Peso Material

La siguiente relación, muestra el peso en kg/m², aproximado, de los materiales más utilizados en la fabricación de persianas.

Persiana enrollable

MATERIAL	kg/m ²
Aluminio con poliuretano expandido	3,5
Aluminio con poliuretano expandido HD	4,8
PVC	6,0
Madera	8,5
Aluminio extruido	9,0

Este ábaco te ayudará a seleccionar el motor más adecuado en función de la superficie del producto portador.

Este ábaco es orientativo y no es válido para todo tipo de productos.

Para sistemas con guías, las diferentes fricciones que provocan los pivotes, pueden afectar al PAR mínimo del motor.

Datos orientativos. Estos valores están relacionados en base a los sistemas de producción de cada fabricante.

Serie AM35[®]

		ALTURA DE PERSIANA	PESO MÁXIMO EN EJE	
			Ø40 mm	
POTENCIA NECESARIA	6 Nm	1,5 m	18 kg	
		2,5 m	14 kg	
		3,5 m	11 kg	
	10 Nm	1,5 m	27 kg	
		2,5 m	21 kg	
		3,5 m	16 kg	

Serie AM45[®]

		ALTURA DE PERSIANA	PESO MÁXIMO EN EJE		
			Ø50 mm	Ø60 mm	Ø70 mm
POTENCIA NECESARIA	15 Nm	1,5 m	41 kg	37 kg	33 kg
		2,5 m	30 kg	28 kg	27 kg
		3,5 m	27 kg	24 kg	22 kg
	20 Nm	1,5 m	52 kg	48 kg	44 kg
		2,5 m	40 kg	38 kg	36 kg
		3,5 m	34 kg	32 kg	30 kg
	30 Nm	1,5 m	73 kg	70 kg	66 kg
		2,5 m	57 kg	55 kg	54 kg
		3,5 m	43 kg	46 kg	45 kg
	50 Nm	1,5 m	117 kg	114 kg	110 kg
		2,5 m	89 kg	91 kg	90 kg
		3,5 m	79 kg	76 kg	75 kg

Serie AM60[®]

		ALTURA DE PERSIANA	PESO MÁXIMO EN EJE		
			Ø70 mm	Ø80 mm	Ø100 mm
POTENCIA NECESARIA	80 Nm	2,5 m	113 kg	110 kg	100 kg
		3,5 m	104 kg	98 kg	91 kg
	120 Nm	2,5 m	172 kg	164 kg	150 kg
		3,5 m	153 kg	147 kg	135 kg
	140 Nm	2,5 m	198 kg	191 kg	175 kg
		3,5 m	177 kg	171 kg	156 kg

Ábaco para toldos

Automatización de toldos



¿Qué potencia necesito?

Para determinar la potencia necesaria en Nm para la automatización de un toldo o pérgola es necesario conocer:

1. Salida
2. Línea
3. Diámetro del eje de enrollamiento

En las siguientes tablas, encontrarás la potencia necesaria para la automatización de toldos de brazos invisibles, toldos verticales y pérgolas. Elige la salida, la línea y el diámetro del eje.

Pérgolas

PÉRGOLAS VERTICALES CON GUÍAS ANTIVIENTO / PÉRGOLAS TELÓN TUBO

LÍNEA DE TOLDO		1 m	2 m	3 m	4 m	5 m	6 m
SALIDA	1 m	15 Nm	15 Nm	15 Nm	15 Nm	15 Nm	15 Nm
	2 m	15 Nm	15 Nm	15 Nm	15 Nm	15 Nm	15 Nm
	3 m	15 Nm	15 Nm	15 Nm	15 Nm	15 Nm	15 Nm
	4 m	15 Nm	15 Nm	15 Nm	15 Nm	15 Nm	15 Nm
	5 m	15 Nm	15 Nm	15 Nm	15 Nm	15 Nm	15 Nm
	6 m	15 Nm	15 Nm	15 Nm	15 Nm	15 Nm	15 Nm

Este ábaco te ayudará a seleccionar el motor más adecuado en función de la superficie del producto portador.

Este ábaco es orientativo y no es válido para todo tipo de productos.

Para sistemas con guías, las diferentes fricciones que provocan los pivotes, pueden afectar al PAR mínimo del motor.

Datos orientativos. Estos valores están relacionados en base a los sistemas de producción de cada fabricante.

Toldos

PUNTO RECTO. TUBO 70Ø CON Y SIN COFRE

LÍNEA DE TOLDO		6	9
SALIDA	1 m	15 Nm	15 Nm
	1,5 m	15 Nm	15 Nm
	2 m	15 Nm	15 Nm

PUNTO RECTO BRAZOS TENSIÓN. TUBO 70Ø CON Y SIN COFRE

LÍNEA DE TOLDO		6	9
SALIDA	1 m	15 Nm	30 Nm
	1,5 m	15 Nm	30 Nm
	2 m	15 Nm	30 Nm

BRAZO INVISIBLE. TUBO 70Ø

Nº BRAZOS		2	3	4
LÍNEA DE TOLDO		6	9	12
SALIDA	1 m	30 Nm	50 Nm	80 Nm
	1,5 m	30 Nm	50 Nm	80 Nm
	2 m	50 Nm	80 Nm	80 Nm
	3 m	50 Nm	80 Nm	80 Nm
	3,5 m	50 Nm	80 Nm	120 Nm

BRAZO INVISIBLE. TUBO 80Ø

Nº BRAZOS		2	3	4
LÍNEA DE TOLDO		6	9	12
SALIDA	1 m	30 Nm	50 Nm	80 Nm
	1,5 m	50 Nm	80 Nm	80 Nm
	2 m	50 Nm	80 Nm	80 Nm
	3 m	50 Nm	80 Nm	120 Nm
	3,5 m	50 Nm	80 Nm	120 Nm

COFRE BRAZO INVISIBLE. TUBO 70Ø

Nº BRAZOS		2	3	4
LÍNEA DE TOLDO		6	9	12
SALIDA	1 m	30 Nm	50 Nm	80 Nm
	1,5 m	30 Nm	50 Nm	80 Nm
	2 m	50 Nm	80 Nm	80 Nm
	3 m	50 Nm	80 Nm	120 Nm
	3,5 m	50 Nm	80 Nm	120 Nm

COFRE BRAZO INVISIBLE. TUBO 80Ø

Nº BRAZOS		2	3	4
LÍNEA DE TOLDO		6	9	12
SALIDA	1 m	30 Nm	50 Nm	80 Nm
	1,5 m	50 Nm	80 Nm	80 Nm
	2 m	50 Nm	80 Nm	80 Nm
	3 m	50 Nm	80 Nm	120 Nm
	3,5 m	50 Nm	80 Nm	120 Nm
	4 m	80 Nm	80 Nm	120 Nm

TOLDO VERTICAL CON GUÍAS ANTIVIENTO / TOLDO TELÓN TUBO 70Ø / 78Ø

LÍNEA DE TOLDO		6
ALTURA	1 m	15 Nm
	1,5 m	15 Nm
	2 m	15 Nm
	3 m	15 Nm

Ábaco para estores enrollables

Automatización de estores enrollables



¿Qué potencia necesito?

Para determinar la potencia necesaria en Nm para la automatización de un estor enrollable es necesario conocer:

1. **Peso del estor enrollable con sus accesorios**
2. **Diámetro del eje de enrollamiento**

Para determinar el peso del estor enrollable es necesario conocer el peso por m² del tejido utilizado y su superficie.

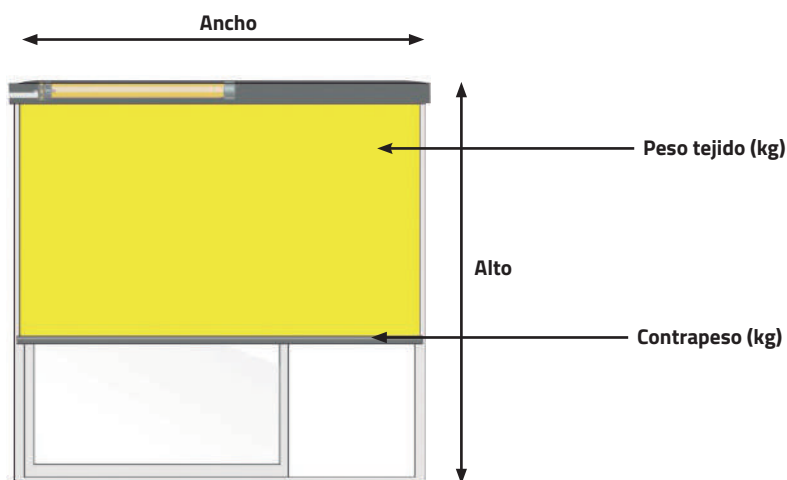

Peso = $\text{Alto} \times \text{Ancho} \times \text{Peso tejido m}^2 + \text{contrapeso}$.

Estores enrollables

		PESO MÁXIMO EN EJE						
		Ø38 mm	Ø43 mm	Ø53 mm	Ø58 mm	Ø70 mm	Ø80 mm	
MODELO Y POTENCIA RECOMENDADA	AM25°	1 Nm	4 kg	3,8 kg				
	AM35°	3 Nm		12 kg	9 kg	8 kg	5 kg	
		6 Nm		18 kg	15 kg	13 kg	9 kg	
		10 Nm		30 kg	26 kg	25 kg	20 kg	
	AM45°	10 Nm			26 kg	25 kg	23 kg	20 kg
		15 Nm			45 kg	44 kg	42 kg	40 kg

Cortinas verticales ZIP o guiadas con rozamiento

		PESO MÁXIMO EN EJE						
		Ø38 mm	Ø43 mm	Ø53 mm	Ø58 mm	Ø70 mm	Ø80 mm	
MODELO Y POTENCIA RECOMENDADA	AM25°	1 Nm	3,2 kg	2,8 kg				
	AM35°	6 Nm		15 kg	13 kg	12 kg	8 kg	
		10 Nm		25 kg	22 kg	21 kg	16 kg	
	AM45°	8 Nm			17 kg	15 kg	12 kg	10 kg
		10 Nm			22 kg	21 kg	19 kg	16 kg
		15 Nm			37 kg	36 kg	34 kg	30 kg
		20 Nm				45 kg	42 kg	37 kg

Este ábaco te ayudará a seleccionar el motor más adecuado en función de la superficie del producto portador.

Este ábaco es orientativo y no es válido para todo tipo de productos.

Para sistemas con guías, las diferentes fricciones que provocan los pivotes, pueden afectar al PAR mínimo del motor.

Datos orientativos. Estos valores están relacionados en base a los sistemas de producción de cada fabricante.

Para sistemas con guías laterales, considerar un 10% menos de capacidad.

Ábaco para puertas enrollables

Automatización de puertas enrollables



¿Qué potencia necesito?

Para determinar la potencia necesaria en Nm para la automatización de una puertas enrollables es necesario conocer:

1. **Peso de la persiana con sus accesorios**
2. **Diámetro del eje de enrollamiento**

Para determinar el peso de la persiana es necesario conocer el peso por m² del material utilizado y su superficie.

Peso = Alto x Ancho x Peso Material

La siguiente relación, muestra el peso en kg/m², aproximado, de los materiales más utilizados en la fabricación de puertas enrollables.

Material	kg/m ²
Aluminio extruido	9,0
Aluminio con poliuretano expandido	3,5
Aluminio con poliuretano expandido HD	4,8

Serie AM60®

POTENCIA NECESARIA	ALTURA	PESO MÁXIMO EN EJE (kg)		
		Ø70	Ø80	Ø100
	80Nm	2,5 m	113	110
3,5 m		104	98	91
120Nm	2,5 m	172	164	150
	3,5 m	153	147	135
140Nm	2,5 m	198	191	175
	3,5 m	177	171	156

Serie AM92®

DIÁMETRO DE EJE	ALTURA	NEWTONS		ALTURA	NEWTONS		
		230	330		230	330	
	Ø100	2	361	518	Ø133	2	277
3		339	485	3		259	372
4		320	460	4		246	352
5		298	427	5		228	328
6		270	388	6		208	298

Este ábaco te ayudará a seleccionar el motor más adecuado en función de la superficie del producto portador. Este ábaco es orientativo y no es válido para todo tipo de productos. Para sistemas con guías, las diferentes fricciones que provocan los pivotes, pueden afectar al PAR mínimo del motor. Datos orientativos. Estos valores están relacionados en base a los sistemas de producción de cada fabricante.

Ábaco para estores plegables (paquete)

Automatización de estores plegables (paquete)

¿Qué potencia necesito?

Para determinar la potencia necesaria en Nm para la automatización de un estor plegable es necesario conocer **su peso total**.

Para determinar el peso del estor plegable es necesario conocer el peso por m² del material utilizado y su superficie, así como el peso de sus accesorios.

Peso = Alto x Ancho x Peso Material + Peso accesorios

La siguiente relación, muestra los datos aproximados de los materiales más utilizados en la fabricación de estores plegables

1,4	Diámetro de cordón (mm)
500	Peso tejido (g/m ²)
260	Peso de la barra de carga (g/m)

En las siguientes tablas, encontrarás la potencia necesaria para la automatización estores plegables. Elije la serie de motor, determina el peso aproximado y el diámetro del eje.

Serie AM24[®]

ANCHO		0,5 m	1 m	1,5 m	2 m	2,5 m	3 m	3 m
ALTO	0,5 m	0,8 Nm	0,8 Nm	0,8 Nm	0,8 Nm	0,8 Nm	0,8 Nm	0,8 Nm
	1 m	0,8 Nm	0,8 Nm	0,8 Nm	0,8 Nm	0,8 Nm	0,8 Nm	0,8 Nm
	1,5 m	0,8 Nm	0,8 Nm	0,8 Nm	0,8 Nm	1 Nm	1 Nm	1 Nm
	2 m	0,8 Nm	0,8 Nm	1 Nm	1 Nm	1 Nm		
	2,5 m	0,8 Nm	0,8 Nm	1 Nm	1 Nm			
	3 m	0,8 Nm	1 Nm	1 Nm				
	3,5 m	0,8 Nm	1 Nm					

Este ábaco te ayudará a seleccionar el motor más adecuado en función de la superficie del producto portador.

Este ábaco es orientativo y no es válido para todo tipo de productos.

Para sistemas con guías, las diferentes fricciones que provocan los pivotes, pueden afectar al PAR mínimo del motor.

Datos orientativos. Estos valores están relacionados en base a los sistemas de producción de cada fabricante.

Para sistemas con guías laterales, considerar un 10% menos de capacidad.

Ábaco para cortinas de riel tradicional

Automatización de cortinas de riel tradicional



¿Puedo motorizar mi cortina?

Para determinar la posibilidad de motorización de una cortina es necesario calcular el peso del tejido a motorizar.

Medida Riel	Riel y polea		R500		R500		R3000	
	Doble Brazo	Brazo Individual	Doble Brazo	Brazo Individual	Doble Brazo	Brazo Individual	Doble Brazo	Brazo Individual
4 m	60 kg	50 kg	45 kg	40 kg	35 kg	30 kg	31 kg	21 kg
8 m	55 kg	45 kg	40 kg	35 kg	30 kg	25 kg	21 kg	16 kg
12 m	50 kg	40 kg	35 kg	30 kg	25 kg	20 kg		

Peso Tejido= Peso área unitaria (kg/m²) x Área a cubrir (m²) x Tasa de Plegado.

Observaciones: la capacidad máxima de carga en el diagrama anterior no incluye la fricción entre el riel y los accesorios.

Este ábaco te ayudará a seleccionar el motor más adecuado, en función de la superficie del producto portador. Este ábaco es orientativo y no es válido para todo tipo de productos. Para sistemas con guías, las diferentes fricciones que provocan los pivotes pueden afectar al PAR mínimo del motor. Datos orientativos. Estos valores están relacionados en base a los sistemas de producción de cada fabricante.

Ábaco para venecianas interiores

Automatización de venecianas interiores



¿Qué potencia necesito?

1,4	Diámetro inicial de cuerda (mm)
580	Peso de las lamas (g/m ²)
260	Peso de la barra de carga (g/m ²)

Serie AM24[®]

		VENECIANA DE ALUMINIO LAMA 16 mm						
ANCHO		0,5 m	1 m	1,5 m	2 m	2,5 m	3 m	3,5 m
ALTO	0,5 m	0,8 Nm	0,8 Nm	0,8 Nm	0,8 Nm	0,8 Nm	0,8 Nm	0,8 Nm
	1 m	0,8 Nm	0,8 Nm	0,8 Nm	0,8 Nm	0,8 Nm	0,8 Nm	0,8 Nm
	1,5 m	0,8 Nm	0,8 Nm	0,8 Nm	0,8 Nm	1 Nm	1 Nm	1 Nm
	2 m	0,8 Nm	0,8 Nm	1 Nm	1 Nm	1 Nm		
	2,5 m	0,8 Nm	0,8 Nm	1 Nm	1 Nm			
	3 m	0,8 Nm	1 Nm	1 Nm				
	3,5 m	0,8 Nm	1 Nm					

Calculo para un peso de lama aproximado de 700 gr/m²

AM24-08/34-EL

AM24-1/34-EL

		VENECIANA DE ALUMINIO LAMA 25 mm						
ANCHO		0,5 m	1 m	1,5 m	2 m	2,5 m	3 m	3,5 m
ALTO	0,5 m	0,8 Nm	0,8 Nm	0,8 Nm	0,8 Nm	0,8 Nm	0,8 Nm	0,8 Nm
	1 m	0,8 Nm	0,8 Nm	0,8 Nm	0,8 Nm	0,8 Nm	1 Nm	1 Nm
	1,5 m	0,8 Nm	0,8 Nm	0,8 Nm	0,8 Nm	1 Nm	1 Nm	1 Nm
	2 m	0,8 Nm	0,8 Nm	1 Nm	1 Nm	1 Nm		
	2,5 m	0,8 Nm	0,8 Nm	1 Nm	1 Nm			
	3 m	0,8 Nm	1 Nm	1 Nm				
	3,5 m	0,8 Nm	1 Nm					

Calculo para un peso de lama aproximado de 650 gr/m²

AM24-08/34-EL

AM24-1/34-EL

Este ábaco te ayudará a seleccionar el motor más adecuado en función de la superficie del producto portador. Este ábaco es orientativo y no es válido para todo tipo de productos. Para sistemas con guías, las diferentes fricciones que provocan los pivotes pueden afectar al PAR mínimo del motor. Datos orientativos. Estos valores están relacionados en base a los sistemas de producción de cada fabricante.

Ábaco para venecianas exteriores

Automatización de venecianas exteriores

¿Qué potencia necesito?

La siguiente relación muestra los datos aproximados de los materiales más utilizados en la fabricación de venecianas.

0,24	Diámetro inicial de cuerda (mm)
∅	Espesor de la cinta de subida (mm)
1,530	Peso de las lamas (kg/m ²)
525	Peso de la barra de carga (g/m ²)
20%	Resistencia mecánica

En las siguientes tablas encontrarás la potencia necesaria para la automatización de venecianas exteriores de hasta 5 metros de alto. Elije la serie de motor y determina el peso aproximado.

Serie AM55[®]

ANCHO		1 m	1,5 m	2 m	2,5 m	3 m	3,5 m	4 m	4,5 m	5 m
ALTO	1 m	6 Nm	6 Nm	6 Nm	6 Nm	6 Nm	6 Nm	6 Nm	6 Nm	6 Nm
	2 m	6 Nm	6 Nm	6 Nm	6 Nm	6 Nm	6 Nm	10 Nm	10 Nm	10 Nm
	3 m	6 Nm	6 Nm	6 Nm	6 Nm	6 Nm	10 Nm	10 Nm	10 Nm	10 Nm
	4 m	6 Nm	6 Nm	6 Nm	6 Nm	10 Nm	10 Nm	10 Nm	10 Nm	
	5 m	6 Nm	6 Nm	6 Nm	10 Nm	10 Nm	10 Nm			

Este ábaco te ayudará a seleccionar el motor más adecuado en función de la superficie del producto portador. Este ábaco es orientativo y no es válido para todo tipo de productos. Para sistemas con guías, las diferentes fricciones que provocan los pivotes pueden afectar al PAR mínimo del motor. Datos orientativos. Estos valores están relacionados en base a los sistemas de producción de cada fabricante.

Ábaco para venecianas de madera

Automatización de venecianas de madera



¿Qué potencia necesito?

La siguiente relación, muestra los datos aproximados de los materiales más utilizados en la fabricación de venecianas.

1,4	Diámetro inicial de cuerda (mm)
2500	Peso de las lamas (g/m ²)
350	Peso de la barra de carga (g/m ²)

En las siguientes tablas, encontrarás la potencia necesaria para la automatización de venecianas de madera de hasta 5 metros de alto. Elije la serie de motor y determina el peso aproximado.

Serie AM35[®] / AM45[®]

ANCHO		1 m	1,5 m	2 m	2,5 m	3 m	3,5 m	4 m
ALTO	1 m	10 Nm	10 Nm	10 Nm	10 Nm	10 Nm	10 Nm	10 Nm
	2 m	10 Nm	10 Nm	10 Nm	10 Nm	10 Nm	10 Nm	15 Nm
	3 m	10 Nm	10 Nm	10 Nm	10 Nm	10 Nm	15 Nm	15 Nm
	4 m	10 Nm	10 Nm	10 Nm	10 Nm	15 Nm	15 Nm	15 Nm
	5 m	10 Nm	10 Nm	10 Nm	15 Nm	15 Nm	15 Nm	15 Nm

Este ábaco te ayudará a seleccionar el motor más adecuado en función de la superficie del producto portador. Este ábaco es orientativo y no es válido para todo tipo de productos. Para sistemas con guías, las diferentes fricciones que provocan los pivotes pueden afectar al PAR mínimo del motor. Datos orientativos. Estos valores están relacionados en base a los sistemas de producción de cada fabricante. Para sistemas con guías laterales considerar un 10% menos de capacidad.